

2023



RIEGELSBERGER

GARTEN WELT



**Alle Preise unter Vorbehalt.
Bitte auf unserer Internetseite prüfen.**

WWW.HOLZMARKT-RIEGELSBERGER.DE

Lieber Kunde,

wir freuen uns Ihnen unseren 18. Katalog überreichen zu können. Wir haben für Sie neue Anregungen und Trends, die nur darauf warten in Ihrem Garten Platz zu finden, z.B. attraktive Zäune, spannende Spielgeräte, moderne Holzhäuser und praktische Carports. Aber auch Gestaltungselemente wie Feuerschalen, Grills, Zierkies und Steine aller Art, Wasserspiele und Terrassen finden Sie in unserem Katalog. Zu 95 % sind alle Artikel sofort lieferbar. Gerne können Sie in unserem Shop www.holzmarkt-riegelsberger.de den Lagerbestand bei den jeweiligen Artikeln abfragen. Vor einer Warenabholung ist der Lagerbestand telefonisch anzufragen.

Unser Fachpersonal steht Ihnen mit Rat und Tat zur Seite und berät Sie gerne.

Viel Spaß bei der Gestaltung Ihres Gartens wünscht Ihnen
Ihr Riegelsberger-Team



Thomas Riegelsberger



Inhaltsverzeichnis:

3 - 9	Kinderspiel privat
10-11	Kinderspiel öffentlicher Bereich
12	Blumenkasten
13	Gartenambiente, Kaminholz
14 - 15	Hochbeete
16 - 18	Gartenmöbel
19	Carport
20 - 25	Terrassenboden
26 - 27	Terrassenüberdachung
28	Pavillon
29 - 31	Gerätehäuser
32 - 34	Discount Gartenhaus
35 - 37	Gartenhaus
38 - 40	Freizeithaus
41 - 43	Gartenhaus in Ständerbauweise, Cubo
44 - 45	Vorgarten - Zaun
46 - 53	Sichtblenden
54	Zaun - Zubehör
55	Quellsteine / Wasserspiele
56	Premium Sonnenschirme / Grabdekoration
57	Rasenkante
58	Findlinge / Granitpalisaden
59	Zierkies
60	Napoleon - OFYR
61	Grillakademie / Weber Service Partner
62 - 63	Konstruktionsholz



Der kostenlose Riegelsberger-Newsletter

Jetzt unter www.holzmarkt-riegelsberger.de anmelden und profitieren!

- 5,00 € Gutschein* geschenkt für Ihre Anmeldung
- Immer als Erster über Neuheiten und Angebote informiert
- Exklusive Aktionen für Abonnenten
- Limitierte Sonderposten

*Nur Online einlösbar - Nicht kombinierbar mit anderen Aktionen oder Gutscheinen und nur einmal pro Kunde einlösbar. Keine Barauszahlung möglich.

KINDERSPIELGERÄTE



Unsere Kinderspielgeräte und -häuser lassen Kinderherzen höher schlagen.



BIG Abb. 4



BIG Abb. 5



BIG Abb. 3

Großer Spielturm BIG, 203 x 203 x 290 cm

- + Dach mit Plane blau **678,00 €**
- + Walmdach aus Holz **838,00 €**
- + Pultdach aus Holz **818,00 €**
- Wandelement 90x139 cm **69,90 €**
- Fensterwand 90x139 cm **79,90 €**
- Türwand 90x139 cm: **84,90 €**

Set-Preis (wie Abbildung 2, ohne Deko) **1.490,00 €**

Set-Preis (wie Abbildung 3, ohne Deko) **2.290,00 €**

Set-Preis (wie Abbildung 4+5, ohne Deko) **2.990,00 €**



BIG Abb. 2

Anbauschaukel für alle Stelzenhäuser
Kantholz 90 x 90 mm, Kiefer imprägniert
240 x 190 x 220 cm **199,00 €**



Julia + Anbau

Spielhaus JULIA* (167029)
Außenmaß 240 x 226 x 304 cm **749,00 €**

Spielhaus crazy MICHAELA* (167015)
Außenmaß 240 x 226 x 304 cm **1.090,00 €**



Katharina

Stelzenhaus Katharina (167026)
B 150 x T 216 x H 300 cm
Sockelmaß Haus: B121xT151xH156 cm
ohne Rutsche, Handgriffe,
Schindeln **599,00 €**



Thomas

Stelzenhaus Thomas (167027)
B 226 x T 240 x H 300 cm
Sockelmaß Haus: B121xT151xH156 cm
ohne Rutsche, Sandkasten,
Griffe **749,00 €**



crazy Michaela

* ohne Sandkasten, Wellenrutsche, Schindeln,
Handgriffe und Fallschutzmatten



crazy Katharina

Spielhaus crazy Katharina*
Außenmaß: 240x150x300 cm
799,00 €



crazy Thomas

Spielhaus crazy Thomas*
Außenmaß: 240x226x300 cm
1.090,00 €

KINDERSPIELTÜRME

Die Qualität Ihres Spielgerätes wird durch die Qualität des Holzes bestimmt. Wir verwenden ausgesuchte Hölzer aus deutscher Verarbeitung. Sie können zwischen Kiefer kesseldruckimprägniert und Lärche/Douglasie wählen. Der jeweilige Grundbausatz enthält Beschläge, Schrauben, mit Rutsche und Zuschnitt. Montage auf Anfrage. Maßangaben in cm mit Dachüberstand und Anbauten ohne Rutsche. Weitere Maße auf unserer Homepage. kdi = kesseldruckimprägniert



Spielturn Pagoda
B140 x T160 cm, inkl. Rutsche
300 cm und Bodenanker
Kiefer kdi **699,00 €**
Lärche natur **899,00 €**



Spielturn Belvedere
B135 x T105 cm,
inkl. Rutsche 300 cm
Kiefer kdi **549,00 €**
Lärche natur **749,00 €**



Treppe mit Handlauf
für Podesthöhe 150 cm
Kiefer kdi **149,00 €**
Lärche natur **169,00 €**

**Für
kleine
Kinder!**



Spielturn Beach Hut
B130 x T150 cm, inkl. Rutsche 300 cm,
inkl. Kletterwand
Kiefer kdi **699,00 €**
Lärche natur **899,00 €**

Spielturn (Klettergerüst) Crossfit
B206 x T215 cm, inkl. Bodenanker
inkl. Rutsche 300 cm + Basketballkorb
Kiefer kdi **999,00 €**
Lärche natur **1.199,00 €**



Spielturn Palazzo
B247 x T210 cm, inkl. Rutsche 300 cm
inkl. Bodenanker
Kiefer kdi **1.499,00 €**
Lärche natur **1.799,00 €**



Spielturn Pagoda B140 x T160 cm und Klettermodul mit Schaukel-
anbau 270 cm, inkl. Rutsche 300 cm, Kletterwand, Schaukelbrett rot und
Bodenanker, mit Treppe und Nestschaukel
Kiefer kdi **1.649,00 €**
Lärche natur **1.849,00 €**

KINDERSPIELTÜRME



Alle Produkte entsprechen der Norm EN 71-1,2+8 für den privaten Bereich.
Für die Spieltürme ist als Zubehör ein 4er Bodenankerset zu empfehlen (14,90 €).
Bei eigenmächtigen Veränderungen erlischt die Gewährleistung.



Premium Schaukelanlage Swing:
B 270 x T 280 x H 238 cm, inkl. 2 Schaukelbrettern, 2 Bodenanker u. 4 Haken.

Kiefer kdi **249,00 €**
Lärche natur **299,00 €**



Premium Schaukel Freeswing:
B 270 x T 280 x H 238 cm, inkl. 2 Schaukelbrettern, 4 Bodenanker u. 4 Haken.

Kiefer kdi **299,00 €**
Lärche natur **349,00 €**



Premium Schaukelanlage Peak
B 270 x T 270 x H 238 cm, inkl. Wellenrutsche 300 cm, Schaukelsitze und Bodenanker

Kiefer kdi **599,00 €**
Lärche natur **699,00 €**



Kinderspielturm-Set Sharp Nose

Viele in einem Boot. Mit diesem Kinder-Clubschiff gehen die kleinen Seeleute gerne auf eine lange Reise. Die Aussicht auf der großen Plattform ist atemberaubend.

Aufstellmaß: ca. 340 x 225 x 350cm (LxBxH) **1.029,00 €**



Spielanlage Lucia Spielturm 114 x 114 cm mit Schaukelanbau, Maße: 410 x 190 x 296 cm ohne Rutsche **479,00 €**
Wandelemente unten **219,00 €**



Kinderspielturm-Set Big Snake

inkl. Schaukelanbau + Wellenrutsche
Lässt Kinderherzen höher schlagen. Garantiert grenzenlose Bewegungsfreiheit: hangeln, schaukeln, klettern, rutschen - hier können sich die Kleinen so richtig austoben.
Aufstellmaß: ca. 550 x 515 x 350 cm (LxBxH) **990,00 €**



Kinderspielturm-Set Big Tree

inkl. Wellenrutsche
Tolles Training. Die kleinen Wilden werden daran ihre Freude haben. Rauf auf den Turm und am Seil oder über die Rutsche blitzschnell wieder runter. Das fördert auch Geist und Beweglichkeit.
Aufstellmaß: ca. 620 x 185 x 350 cm (LxBxH) **1.079,00 €**



KINDERSPIELGERÄTE



Robinie Schaukel Lina
 B 300 x H 210 cm,
 Balken 10-14 cm,
 Standpfosten 8-12 cm
449,00 €



Schaukel Berta 1
 Breite 300 cm, Höhe 230 cm
 Nadelholz imprägniert
 bestehend aus 14 cm Schaukelbalken
 und Pfosten 12 cm,
 inkl. Schaukelbretter und Aufhängung
499,00 €



Schaukel Berta 2
 Breite 370 cm, Höhe 230 cm
 Nadelholz imprägniert, bestehend aus 14 cm
 Schaukelbalken und Pfosten 12 cm,
 inkl. Schaukelbretter und Aufhängung,
 ohne Rutsche **599,00 €**



Schaukelkombination Anton
 Ausstattung wie Heike und zusätzlich Strickleiter an
 überstehendem Sattelbalken **299,00 €**



Schaukelkombi Thomas, Kantholzschaukel
 mit Schaukeln und Strickleiter, ohne Rutsche
 Fichte imprägniert 440 x 190 x 220 cm **349,00 €**
 aus Lärche natur 440 x 190 x 220 cm **479,00 €**



**Schaukel-
 kombination Heike**
 370 x 190 x 220 cm
 Schaukelbalken 10 cm,
 Standpfosten 8 cm
 Kiefer kesseldruck-
 imprägniert,
 Bausatz bestehend aus
 Rutschpodest,
 Montagesatz,
 ohne Rutsche, Leiter
 und 2 Schaukelbrettern
279,00 €



Schaukelkombi Kerstin 370 x 190 x 220 cm
 Kantholzschaukel mit Schaukeln ohne Rutsche
 Fichte imprägniert **319,00 €**
 aus Lärche natur **439,00 €**



Doppelschaukel Iris
 Standpfosten 8 cm
 und Balken 10 cm,
 B 300 cm
 mit 2 Schaukelbrettern
 ohne Bodenanker
179,00 €



Doppelschaukel Sina Kantholzpfeosten 9 x 9 cm,
 B 300 cm, mit 2 Schaukelbrettern ohne Bodenanker,
 Fichte imprägniert **209,00 €**
 aus Lärche natur **299,00 €**

KINDERSPIELGERÄTE



Kinderreck 276 cm (2 St. 120 cm Reckstange)
Die Standpfosten (12 cm) haben 70 cm Überlänge zum Eingraben (keine weitere Bodenverankerung nötig)
Alternativ: Pfosten kürzen und mit H-Anker (Aufpreis 39,00 €) einbetonieren **129,00 €**



Kinder Picknicktisch
ohne Farbbehandlung, Bausatz, kesseldruck-impregniert **44,90 €**



Wellenrutsche

240 cm, Podesthöhe 120 cm, braun und apfelgrün
300 cm, Podesthöhe 150 cm, blau, apfelgrün, lila/violett
alle 99,00 €



Spielerüst Sabine
240 x 120 x H 219 cm
449,00 €



Spielsand 25kg 2,99 €

Spielsand 25 kg

Sandkastengröße	Buddeltiefe 15 cm	Anzahl Säcke	Preis
120 x 120 cm	ca. 290 kg	12 Säcke	35,88 €
150 x 150 cm	ca. 449 kg	18 Säcke	53,82 €
180 x 180 cm	ca. 648 kg	26 Säcke	77,74 €
195 x 195 cm	ca. 750 kg	30 Säcke	89,70 €



KINDERPAVILLON-SET 153 x 153 x H 180 cm

Holzgerüst mit Sandkasten:

Bretter 30 mm stark, gehobelt und gefast, inkl. 2 Sitzecken

Dach mit Seitenteilen:

PE-Gewebe 160 gr./qm, mit 4 Fenstern, alle Seitenwände aufrollbar und mit Klettverschlüssen versehen. **199,00 €**

Sandkasten Bär

aus 6 x 16 cm Bohlen, imprägniert, inkl. Sitzbrett und Bodenplane
180 x 150 cm **169,90 €** 120 x 120 cm **139,90 €** 150 x 150 cm **159,90 €**
180 x 180 cm **179,90 €** 195 x 195 cm **189,90 €** Holzdeckel **79,00 €**



Bär

Sandkasten Bulle

aus 4 x 14,5 cm Bohlen, Lärche, inkl. Sitzbrett und Bodenplane
120 x 120 cm **189,90 €** 180 x 180 cm **299,90 €**
150 x 150 cm **229,90 €** 195 x 195 cm **329,90 €**



Sandkasten Werner

	Folienabdeckung	Holzdeckel
150x150x25 cm 79,00 €	29,00 €	69,00 €
180x180x30 cm 129,00 €	37,00 €	79,00 €

KINDERSPIELGERÄTE-ZUBEHÖR

 <p>Baby-Schaukelsitz massiv rot oder lila 24,90 €</p>	 <p>Babyschaukel 3 in 1 rot, gelb, blau 34,90 €</p>	 <p>Babysitz aus Stoff und Holz rot, blau 34,90 €</p>	 <p>Babysitz Holz 24,90 €</p>
 <p>Nestschaukel 97 cm rot-schwarz 99,00 €</p>	 <p>Schaukelbrett rot/blau/gelb/grün oder pink 14,95 €</p>	 <p>Schaukelbrett öffentlich Höhe Schaukelbalken: 250 cm 69,90 € 300 cm 79,90 €</p>	 <p>Schaukel elastisch gelb oder blau 17,95 €</p>
 <p>Tellerschaukel rot, blau, gelb, grün 12,90 €</p>	 <p>Holz-Schaukelbrett 17,95 €</p>	 <p>Schaukelbrett privat mit Seil 34,90 €</p>	 <p>Doppelschaukel - Zweisitzer grün oder rot 69,00 €</p>
 <p>Trapez+Metallringe+Sitz 19,90 €</p>	 <p>Turnringe aus Metall inkl. Turnstange und Seil 16,90 € Turnringe aus Metall und Seil 12,95 € Trapezschaukel 14,95 €</p>	 <p>Fahne Prinzessin oder Pirat mit Seil und Befestigung 24,90 €</p>	 <p>Aufhängung Zweisitzer 24,90 €/Stück</p>
 <p>Briefkasten rot, blau, gelb, grün 24,90 €</p>	 <p>Klettersteine mit Schraube 5er-Set S 19,90 € M 22,90 € L 24,90 €</p>	 <p>Handgriffe (2 Stück) gelb/grün/blau/rot 7,90 € Edelstahlgriffe 2 Stück 34,90 €</p>	 <p>OXO-Spiel, lila / hellgrün inkl. Befestigung 49,90 €</p>
 <p>Fallschutzplatten 4,5x50x50 cm rot 19,99 € 2,5x50x50 cm rot/schwarz/grün 9,99 € 2,5x100x100 cm grün 49,90 €</p>	 <p>HAHA Spiegel, hellgrün inkl. Befestigung 49,90 €</p>	 <p>Periskop blau/grün/gelb 14,99 €</p>	 <p>Schaukelhalter inkl. Haken-Set Türreck-Klimmzugstange verstellbar 65-100 cm 39,90 €</p>

KINDERSPIELGERÄTE-ZUBEHÖR



Seemann Lenkrad
blau oder rot 19,90 €



Sandsack /
Boxsack
gelb oder rot
29,90 €



Telefon gelb oder grün 12,90 €



Metallreckstange inkl. Schrauben
rot/grün 90 cm 19,90 €
rot/grün 125 cm 24,90 €
Edelstahlreckstange
90 cm 49,90 €
125 cm 59,90 €



Lenkrad
gelb/blau/rot/grün 14,90 €



Fernrohr
blau oder gelb 12,90 €

Strickleiter

4 Sprossen
200 cm
19,90 €

6 Sprossen
250 cm
22,90 €

8 Sprossen
300 cm
24,90 €

10 Sprossen
350 cm
29,90 €



Kletternetz

75 x 200 cm 34,95 €
125 x 200 cm 39,95 €
150 x 200 cm 44,95 €
100 x 250 cm 49,95 €



Fernglas grün 14,90 €



Strickleiter
3 Seiten
Länge 220 cm
39,90 €

Strickleiter
4 Seiten
Länge 220cm
49,99 €



Schaukelschellen

8 cm Ø 7,90 €

10 cm Ø 8,90 €

12 cm Ø 9,90 €

14 cm Ø 11,90 €



Schaukelschelle 9 x 9 cm
Vierkant 7,90 €



Glocke
blau/rot/apfelgrün 24,90 €



Premium Schaukelhaken öffentlich
verzinkt M12 bis 14 cm 29,99 €
Edelstahl M12 bis 14 cm 34,99 €
Edelstahl M16 bis 20 cm 79,99 €



Sicherheitshaken

max. Holzstärke:
bis 12 cm 9,90 €
bis 14 cm 11,90 €
bis 17 cm 14,90 €
bis 20 cm 19,90 €



Schaukelaufhängung
schraubbar 9,99 €



Schaukelverbinder,
grün oder rot
9x9x9 cm vierkant 34,90 €
10x10x10 cm rund 34,90 €
12x12x12 cm rund 44,90 €
12x12x14 cm rund 49,90 €
14x14x14 cm rund 59,90 €



Winkelanker-Set für Vierkantpfosten
Material 3 mm, inkl. Schrauben,
Unterleg-
scheiben
und Abdeck-
kappen
1 Stück 8,90 €
4 Stück 27,90 €
6 Stück 34,90 €



Bodenanker-Set
für Rundpfosten
Material 3 mm,
inkl. Schrauben,
Unterlegscheiben
und Abdeckkappen
1 Stück 8,90 €
4 Stück 27,90 €
6 Stück 34,90 €



Bodenanker
50 cm mit Schraube
1 Stück 6,90 €
2 Stück 10,90 €
4 Stück 16,90 €
6 Stück 19,90 €



KINDERSPIELPROGRAMM

Öffentlicher Bereich

Kinderspielanlagen, die nicht rein privat genutzt werden, also Anlagen für Kindergärten, öffentliche Spielplätze, gemeinschaftliche Spielplätze von Wohnbauträgern, Gaststätten, Vereinen, sind strengeren Normen unterworfen (DIN EN 1176 und DIN EN 1177). Lieferzeit 5 Wochen

**Sofort
lieferbar!**



①

- ① Doppelschaukel-Set mit Metallbalken feuerverzinkt
Standpfosten 11,5x11,5 cm, Kiefer imprägniert,
inkl. Bodenanker **1.499,00 €**
- ② Holzisenbahn Lok und Waggon **1.999,00 €**
- ③ Kindergartenrutsche Edelstahl als Hangrutsche **3.999,00 €**



**Sofort
lieferbar!**

- Doppelschaukel-Set öffentlich
Schaukelbalken 12x12 cm, Standpfosten 9x9 cm
inkl. 4 Bodenanker zum Einbetonieren **799,00 €**
- Wie oben, jedoch mit 12x12 cm Standpfosten **899,00 €**



②



**Sofort
lieferbar!**

- Buggy öffentlich
B 225 x T 108 x H 97 cm, Pfosten 12x12 cm
Platzbedarf: 525 x 415 cm
inkl. 4 Bodenanker zum Einbetonieren **699,00 €**



③



**Sofort
lieferbar!**

- Wippferd öffentlich
inkl. Anker zum Einbetonieren **399,90 €**



**Sofort
lieferbar!**

- Wippferd XXL
für 4 Kinder **699,00 €**



KINDERSPIELPROGRAMM

Öffentlicher Bereich



LISA
ca. B 650 x T 248 x H 304 cm
Fundamentanker

1.599,00 €
400,00 €



Spielanlage Sören

Größe: 857 x 618 x H347 cm | Gesamtflächenbedarf: 12 x 10,7 m
Lieferzeit: ca. 6-8 Wochen

8.499,00 €

Fundamentanker

467,99 €



Sechseck Spielanlage Ø 210 cm **3.999,00 €**



NIKLAS

ca. B 618 x T 485 x H 347 cm
Fundamentanker-Set

3.499,99 €

359,99 €

KINDERKRIPPENPROGRAMM

für Kinder unter 3 Jahren



Simon/Schmiede

Spielhaus-Serie aus naturbelassenem, haltbaren Robinienstämmen zum Einsatz in U3 Spielbereichen: Kinderkrippen, Kindertagesstätten und Kindergärten.

Hannes 80 x 80 x H160 cm ohne Farbgestaltung

1.899,00 €

Benjamin/Bäckerei 80 x 80 x H160 cm, farbig behandelt

2.799,00 €

Simon/Schmiede 80 x 80 x H160 cm, farbig behandelt

3.250,00 €

Martina/Metzgerei 80 x 80 x H160 cm, farbig behandelt

2.450,00 €



Katja

mit Veranda und Rampe,
100x160 cm, Grundhaus vormontiert,
Podesthöhe ca 60 cm **3.250,00 €**
Edelstahlrutsche **1.290,00 €**



BLUMENKASTEN-KOMPOSTER



Blumenkasten HEXENAGGER

Lärche natur, aus Kanthölzer 44 x 145 mm
glatt gehobelt, ausgelegt mit Spezial-
Noppenfolie, H 50 cm

L 100 x T 50 cm	349,00 €
L 120 x T 50 cm	369,00 €
L 150 x T 50 cm	399,00 €
L 180 x T 50 cm	429,00 €
L 100 x T 100 cm	449,00 €

Sonderanfertigung möglich



Lärche Blumenkasten Barbara

mit Folieneinsatz, Höhe 40 cm

B 50 x L 90 cm	256,00 €
B 50 x L 120 cm	305,00 €
B 50 x L 150 cm	370,00 €
Sechseck 55 cm	226,00 €
Sechseck 75 cm	299,00 €
Sechseck 95 cm	331,00 €

Lieferzeit 4 Wochen

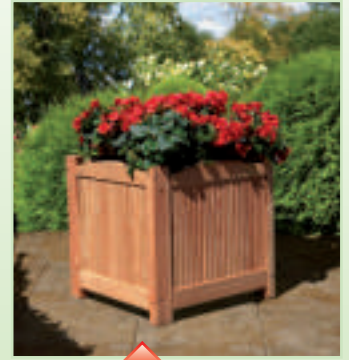

Lärche Blumenkasten

51x51x51 cm **79,99 €**



Blumenkasten

80 x 40 x H 35 cm

Kiefer grün
imprägniert

69,95 €



Komposter Lärche

Größe/Höhe:	60 cm	80 cm	100 cm
80 x 80 cm	129,00 €	169,00 €	189,00 €
100 x 100 cm	149,00 €	199,00 €	239,00 €
120 x 120 cm	179,00 €	229,00 €	269,00 €

Komposter braun imprägniert

90 x 90 x Höhe 70 cm	44,90 €
90 x 120 x Höhe 70 cm	54,90 €
120 x 120 x Höhe 70 cm	69,90 €



DIE MODULAREN PFLANZKÄSTEN - ÜBEREINANDER STAPELBAR - HOHE FUNKTIONALITÄT



Blumenkasten Naro aus Lärchenholz

Wandprofil 20 x 120 mm, geriffelt
inkl. PVC-Pflanzkasteneinsätze

1er 38 x 38 x 39 cm	64,00 €
2er 69 x 38 x 39 cm	98,00 €
3er 101 x 38 x 39 cm	126,00 €
4er 134 x 38 x 39 cm	155,00 €
5er 166 x 38 x 39 cm	184,00 €



Blumenkasten Cleo aus Lärchenholz

aus Lärchenholz 20 x 90 mm, glatt
inkl. PVC-Pflanzkasteneinsätze

1er 38 x 38 x 30 cm	43,00 €
2er 69 x 38 x 30 cm	68,00 €
3er 101 x 38 x 30 cm	92,00 €
4er 134 x 38 x 30 cm	116,00 €



FÜR DEN GARTEN



Gerätehaus OSLO (165021)
Sockelmaß (ohne Dachüberstand)
B224 x T194 x H225 cm

549,00 €



Gerätehaus HELSINKI (165023)
Sockelmaß (ohne Dachüberstand)
B381 x T224 x H225 cm

845,00 €



Gerätehaus RIGA (165024), 2x Doppeltür
Sockelmaß (ohne Dachüberstand)
B381 x T224 x H225 cm

995,00 €



Kaminholzdepot
B180 x T60 x H185/160 cm **129,00 €**

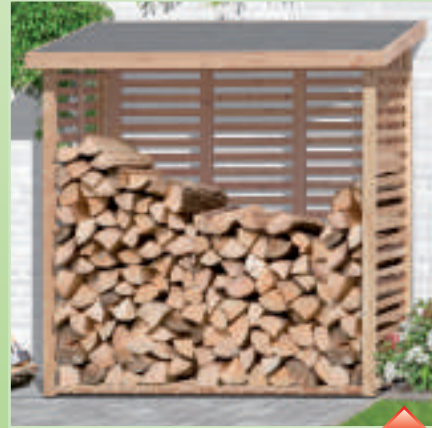

Kaminholzregal mit Rückwand
Bausatz Lärche natur, B200 x T75 x H200 cm,
vormontierte Elemente mit Dachpappe
und Edelstahlschrauben **399,00 €**



Kaminholzunterstand mit Rückwand
Bausatz kdi, B188 x T69 x H183 cm, vormontierte
Elemente mit Dachpappe und Schrauben **139,00 €**



Biohort Kaminholzregal Woodstock
silber metallic & dunkelgrau-metallic
Polyamid-einbrennlackiertes Stahlblech,
hochwertige Aluprofile
Integrierte Regenrinne an der Vorderseite
Schrauben und Dübel für die Bodenbefestigung.
B157 x T102 x H199 cm **648,00 €**
B229 x T102 x H199 cm **798,00 €**



Kaminholzregal rot pulverbeschichtet, Tiefe 35 cm
WELLE 170x120 + 170x60 + OVAL 170x120 cm
419,00 € + 239,00 € + 439,00 € = 1.097,00 €



Kaminholzregal Edelstahl Corten, Tiefe 35 cm
REGAL 170x60 + 170x150 cm
299,00 € + 379,00 € = 678,00 €



Kaminholzregal Edelstahl Corten, mit Rückwand
REGAL 170x60 + 170x150 + 170x60 cm
349,00 € + 469,00 € + 349,00 €
= 1.167,- €



Kaminholzregal WELLE lackiert dunkelgrau, T 35 cm
170x120 cm **419,00 €** 190x120 cm **499,00 €**
170x150 cm **439,00 €** 190x150 cm **529,00 €**
170x170 cm **459,00 €** 190x170 cm **559,00 €**



HOCHBEET



Hochbeet aus sibirischer Lärche,
Ohne Boden, mit Pflanzvlies, Schrauben,
Nägel & Anleitung
„Jedes Maß möglich“
Höhe 71 cm, A/B-Sortierung
Wartezeit: ca. 15 Minuten pro Hochbeet
(Sonderanfertigung)



Mausgitter



Handlauf



Noppenfolie

	20 mm	27 mm	44 mm	Maus	Hand	Noppen
110 x 40 x H71 cm	119,90 €	179,90 €	283,90 €	19,90 €	24,90 €	16,90 €
115 x 80 x H71 cm	149,90 €	193,90 €	299,90 €	19,90 €	24,90 €	17,90 €
150 x 100 x H71 cm	209,90 €	224,90 €	329,90 €	19,90 €	24,90 €	19,90 €
160 x 80 x H71 cm	209,90 €	224,90 €	329,90 €	19,90 €	24,90 €	19,90 €
180 x 80 x H71 cm	229,90 €	259,90 €	399,90 €	19,90 €	27,90 €	22,90 €
180 x 100 x H71 cm	249,90 €	279,90 €	499,90 €	19,90 €	27,90 €	22,90 €
195 x 80 x H71 cm	259,90 €	329,90 €	549,90 €	19,90 €	29,90 €	24,90 €
195 x 100 x H71 cm	279,90 €	379,90 €	599,90 €	19,90 €	29,90 €	24,90 €
220 x 80 x H71 cm	399,90 €	669,90 €	34,90 €	34,90 €	27,90 €
220 x 100 x H71 cm	439,90 €	699,90 €	34,90 €	34,90 €	27,90 €
220 x 120 x H71 cm	469,90 €	749,90 €	34,90 €	34,90 €	27,90 €



44 mm Bohlen



ab 195 cm 4 Mittelposten



Stabilisierungsleisten

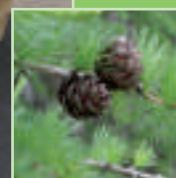

HOCHBEET XXL



Hochbeet XXL aus imprägniertem Kiefernholz

Höhe 90 cm | massive Halbrundlatten 45 x 90 mm, mit Noppenfolie, Edelstahlschrauben und Aufbauanleitung

	Hochbeet	Mausgitter	Handlauf 90 mm
B 110 x T 40 x H 90 cm	149,99 €	19,90 €	19,90 €
B 115 x T 80 x H 90 cm	149,99 €	19,90 €	19,90 €
B 160 x T 80 x H 90 cm	179,99 €	19,90 €	19,90 €
B 150 x T 100 x H 90 cm	179,99 €	19,90 €	19,90 €
B 180 x T 80 x H 90 cm	199,99 €	19,90 €	22,90 €
B 180 x T 100 x H 90 cm	229,99 €	19,90 €	22,90 €
B 195 x T 80 x H 90 cm	239,99 €	19,90 €	24,90 €
B 195 x T 100 x H 90 cm	279,99 €	19,90 €	24,90 €
B 220 x T 80 x H 90 cm	339,99 €	34,90 €	29,90 €
B 220 x T 100 x H 90 cm	369,99 €	34,90 €	29,90 €
B 220 x T 120 x H 90 cm	379,99 €	34,90 €	29,90 €
B 295 x T 80 x H 90 cm	429,99 €	34,90 €	29,90 €



bis 180 cm mit 4 Pfosten



ab 195 cm mit 6 Pfosten und 2 Stabilisierungsleisten

BIOHORT Premium Hochbeet

201 x 102 x H77 cm, Quarzgrau-Metallic / Dunkelgrau-Metallic

Das einzigartige Hochbeet aus Metall besteht in einem boomenden Markt mit Design und Funktionalität.

Die Aufbauzeit beträgt unter 10 Minuten.

20 Jahre Garantie.

648,00 €



Optional:
Hochbeet
Zwischenboden 2x1 m,
beide Farben 159,90 €



Optional:
Schneckenschutz 2 x 1 m, beide Farben 110,00 €
Frühbeetaufsatz 2 x 1 m, nur in Quarzgrau-Metallic 349,90 €

GARTENMÖBEL

ROBINIE

Alle Möbel
auch in Lärche
-25%



Garnitur Ammersee

aus haltbarer Robinie 45 mm

Tisch 160 x 80 x 72 cm **999,00 €**

Bank mit Lehne 180 x 62 x 43/93 cm **899,00 €**

Stuhl 64 x 62 x 43/93 cm **549,00 €**

Garnitur Chiemsee

aus haltbarer Robinie 45 mm

Tisch 160 x 80 x 72 cm **999,00 €**

Bank mit Lehne 180 x 62 x 43/93 cm **899,00 €**

Stuhl mit Lehne 64 x 62 x 43/93 cm **549,00 €**



Garnitur Tegernsee

aus haltbarer Robinie 45 mm

Tisch 160 x 85 x 72 cm **599,00 €**

Bank mit Lehne 160 x 40 x 42/82 cm **499,00 €**

Bank ohne Lehne 180 x 40 x 42 cm **349,00 €**

Picknicktisch Tegernsee

aus haltbarer Robinie 45 mm

Sitzhöhe 45 cm, Sitzbreite 31 cm

Maße: 190 x 142 x 82 cm **599,00 €**



Garnitur Forgensee

aus haltbarer Robinie

Bretter 25x120 mm, Füße 80x80 mm

Tisch 180 x 80 x 74 cm **599,00 €**

Bank ohne Lehne 160 x 38 x 44 cm **299,00 €**

Hocker 45 x 38 x 44 cm **129,00 €**

Baumbank Walchensee

aus haltbarer Robinie 45 mm

Mit Lehne Ø 60/170 cm **2.199,00 €**

Ohne Lehne Ø 60/140 cm **1.499,00 €**

(Sonderanfertigung mit größerem Radius möglich)



LANDHAUSMÖBEL

ROBINIE

Alle Möbel
auch in Lärche

-25%



Landhausmöbel Watzmann

aus haltbarer Robinie 70 mm

Tisch 170 x 80 x 78 cm

Bank mit Lehne 180 cm

Bank ohne Lehne 180 cm

1.399,00 €

799,00 €

699,00 €

Landhausmöbel Watzmann Kompakt

aus haltbarer Robinie 70 mm

Maße: 200 x 215 x 80 cm

Tischbreite ca. 90-100 cm, Rundhölzer ca. 18-22 cm

Set: 2.699,00 €

Landhausmöbel Feldberg oder Arber

aus haltbarer Robinie 70 mm (unbehandelt)

Tisch 170 (200) x 80 x 72 cm

Bank mit Lehne 170 (200) x 57 x 82 cm

Bank ohne Lehne 170 (200) x 38 x 42 cm

Stuhl mit Lehne 57 x 48 x 82 cm

Hocker 48 x 38 x 42 cm

1.399,00 €

(1.499,00 €)

699,00 €

(799,00 €)

499,00 €

(599,00 €)

349,00 €

299,00 €



Feldberg



Arber

Picknicktisch Bodensee

aus haltbarer Robinie

Tischplatte & Sitzfläche 45 mm

ca. 200 x 150 x 82 cm

1.099,00 €



Baumbank Bodensee

aus haltbarer Robinie 70 mm

mit Lehne Ø 100/240 cm

2.299,00 €

Bodensee

Landhausmöbel Bodensee

aus haltbarer Robinie vorgeölt

Tisch 170 x 80 x 72 cm

Bank mit Lehne 170 x 60 x 80 cm

Bank 170 x 40 x 42 cm

799,00 €

649,00 €

449,00 €

Setpreis (wie Abb.)

1.800,00 €

Setpreis (Tisch, 2x Bank mit Lehne)

1.999,00 €



Bodensee

GARTENMÖBEL

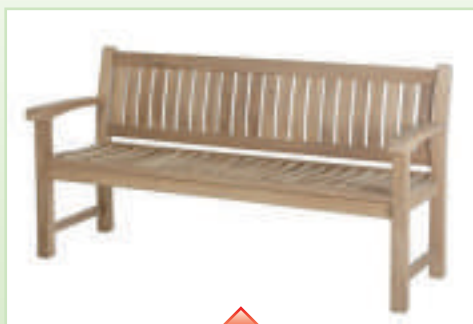

massive Gartenbank Java Deluxe, Teak natur

B 65 x H 93 cm, Sitzhöhe: 47 cm
 150 cm **749,00 €**
 180 cm **849,00 €**

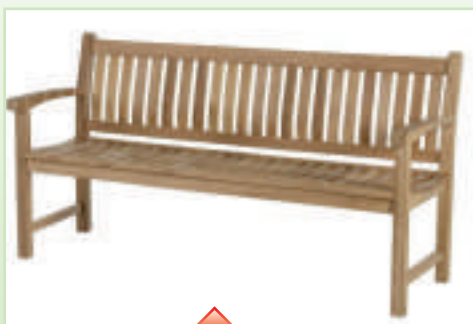

Gartenbank Java, Teak natur

B 65 x H 93 cm, Sitzhöhe: 47 cm
 150 cm **599,00 €**
 180 cm **699,00 €**

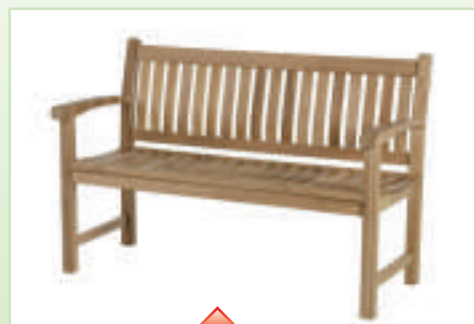

Gartenbank Bali, Teak natur

B 61 x H 90 cm, Sitzhöhe: 47 cm
 130 cm **449,00 €**
 150 cm **499,00 €**



Lüneburg

Lüneburg

aus halbierten Baumstämmen
 von 30-40 cm Durchmesser.

Tischplatte 65 mm stark

Bank mit Lehne 180 cm **399,00 €**

Bank ohne Lehne 180 cm **319,00 €**

Tisch ca. 75 x 75 cm 180 cm **429,00 €**

Tisch ca. 75 x 75 cm 150 cm **399,00 €**

Hocker 50 cm **139,00 €**



Schwaben

Gartengarnitur Schwaben

Fichte imprägniert, Tischplatte 30 mm, mit Rückenlehne
 Set mit Tisch 130 x H 74 x T 73 cm, Bank mit Rückenlehne
 B150 cm und 2 Stühle **449,00 €**

Einzelbank Schwaben

150 x 64 x 84 cm **129,00 €**



Donau

Robuste Sitzgruppe Donau, 45 mm Bohlen, aus Kiefer imprägniert

Sitzhöhe: 45 cm

Bank mit Lehne 200 x 43 x H 93 cm **269,99 €**

Stuhl mit Lehne 55 x 43 x H 93 cm **199,99 €***

Tisch 200 x 87 x H 75 cm **319,99 €**



CARPORT

Gerne fertigen wir
Ihr Carport nach Maß,
aus Kiefer oder Lärche,
als Flachdach...

**Spezialkatalog
anfordern**



AktionsCarport Holzbausatz

(ohne Montagesatz, ohne Dacheindeckung, Standardhöhe 220 cm)

Einzelcarport	ca B300 x T500 cm; Pfosten 9x9 cm	499,00 €
Einzelcarport	ca B380 x T750 cm; Pfosten 12x12 cm	1.199,00 €
Einzelcarport	ca B380 x T900 cm; Pfosten 12x12 cm	1.399,00 €
Doppelcarport	ca B500 x T500 cm; Pfosten 12x12 cm	899,00 €
Doppelcarport	ca B500 x T600 cm; Pfosten 12x12 cm	1.049,00 €
Doppelcarport	ca B600 x T500 cm; Pfosten 12x12 cm	999,00 €
Doppelcarport	ca B600 x T600 cm; Pfosten 12x12 cm	1.199,00 €

Stahlplatten Trapezprofil 0,4 mm anthrazit

Längen: 210, 260, 300, 350, 400, 500, 600 cm

16,99 €/m²

Schrauben mit Dichtung

0,30 €/Stück

110 cm Deckbreite = Berechnungsmaß !



**Stahlplatten
0,4 mm
anthrazit**

Detailbeschreibung auf www.holzmarkt-riegelsberger.de



PORTOFORTE Typ 80, Edelstahl

PORTOFORTE Typ 80 - M, mattbraun

4954 mm x 5423 mm x H 2795 - 2980 mm **7.399,00 €**



PORTOFORTE Typ 80

mattbraun

4954 mm x 2704 mm x H 2480 - 2980 mm **3.599,00 €**

PORTOFORTE Typ 80

edelstahl-Look, schwarz, bronze oder winterweiß

4954 mm x 2704 mm x H 2480 - 2980 mm **3.969,00 €**

Andere Größen auf Anfrage.

PORTOFORTE Typ 80 - Y, mattbraun

4954 mm x 5430 mm x H 2795 - 2980 mm **7.399,00 €**





TERRASSEN KERAMIK

Die Platten werden aus einem hochwertigen Tongemisch unter Druck in Formen gepresst und bei über 1.100 Grad Celsius gebrannt. Die Grundstoffe sind natürlichen Ursprungs. Eine Keramische Platte besteht aus einem Gemisch von Lehm und Sand, vermengt mit Mineralien wie Quarz und Feldspat. Dadurch sind sie frost- und witterungsbeständig und sehr robust gegenüber mechanischen Einwirkungen (Kratzer).



Keramik Platten 2 cm, rektifiziert
MUSEO 60 x 60 cm **49,90 €/m²**
23,04 m² / Palette entspricht 1.050 kg

CEMENTO BLACK
44,90 €/m²

CEMENTO SMOKE
44,90 €/m²



Keramik Platten 2 cm, rektifiziert
CASTELLO 50 x 100 cm
59,90 €/m²
15,00 m² / Palette entspricht 700 kg

DIE UNIVERSELLE ALUMINIUM-UNTERKONSTRUKTION FÜR PLATTEN

Beispiel: B600 x T400 cm – Grundfläche 24 m²
ohne Höheausgleich, Randabschlusshalter & Platten

Plattenformat:

60 x 60 cm:	1.100,00 €	ab 70,00 € / m ²
40 x 80 cm:	1.300,00 €	ab 80,00 € / m ²
50 x 100 cm:	1.000,00 €	ab 65,00 € / m ²

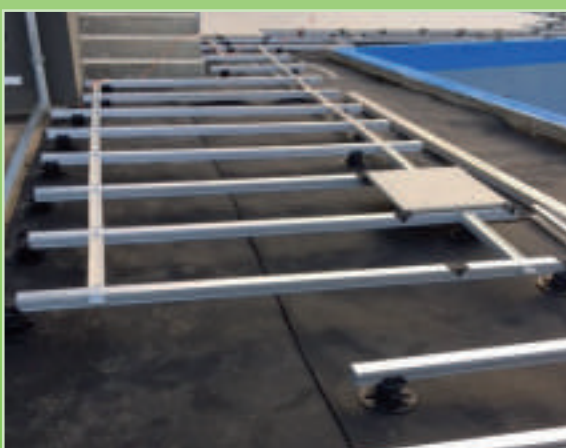



TERRASSEN

DAUERHAFTIGKEITSKLASSE (DHK) 1

System Set inkl. Alu-Unterkonstruktion, Klammern, Schrauben und Edelstahlabschlußschiene

Thermopappel 26 mm* **249,00 €/m²**

Thermoesche 26 mm* **279,00 €/m²**

Ipé 21 x 145 mm* **24,95 €/lfm.**

Massaranduba 21 x 145 mm* **21,95 €/lfm.**

DHK 1-2

Robinie 22 x 120 mm* **12,90 €/lfm.**

Cumaru 21 x 145 mm* **15,95 €/lfm.**

Cumaru 25 x 145 mm* **18,95 €/lfm.**

Thermoesche 20 x 115 mm* **16,95 €/lfm.**

25 x 130 mm* **20,75 €/lfm.**

Thermo Bambus 18 x 139 mm* **11,90 €/lfm.**

18 x 155 mm* **13,90 €/lfm.**

18 x 103 mm* **9,90 €/lfm.**

DHK 2

Bangkirai

25 x 145 mm** **13,95 €/lfm.**

35 x 145 mm** **20,95 €/lfm.**

Garapa 21 x 145 mm* **14,95 €/lfm.**

25 x 145 mm* **16,95 €/lfm.**

Thermo Kiefer 26 x 118 mm* **8,95 €/lfm.**

26 x 140 mm* **9,95 €/lfm.**

DHK 2-3

Sibirische Lärche, beidseitig glatt oder beidseitig geriffelt

27 x 142 mm, 300, 400, 510 cm **6,90 €/lfm.**

45 x 145 mm, 400, 510, 600 cm **11,90 €/lfm.**

DHK 3 (mäßig dauerhaft) – für überdachte Bereiche

Kiefer kesseldruckimprägniert

27 x 145 mm, 400 cm, glatt/glatt **4,49 €/lfm.**

27 x 145 mm, 400 cm, grob/fein **4,49 €/lfm.**

* = Bestellware, 4 Wochen Lieferzeit ** = Bestellware, 1 Woche Lieferzeit

ZUBEHÖR:

Verlegesystem Alpha-Wing

Kunststoffoberprofil **12,95 €/lfm.**

Holzoberprofil **16,95 €/lfm.**

Breite ca 38 mm, Höhe ca 21 mm

Die Diele wird nicht mehr durchbohrt und verschraubt, sondern durch den WING, ein zwischen den Dielen eingefügtes Kunststoff – Profil befestigt. Somit entsteht eine fast wasserdichte Fläche.



System Set Thermopappel

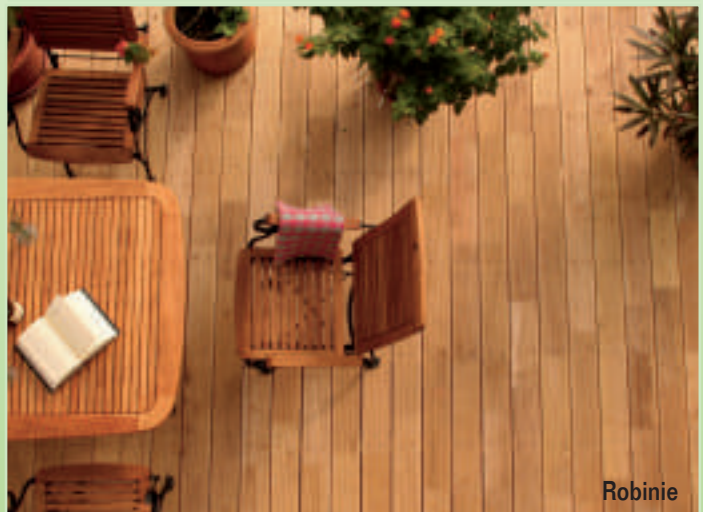

Robinie



Bangkirai



Afrikulu



Felix Clercs

fiberon



Verlegung ohne Gefälle und vollständig schwimmend möglich!

Barfußdiele fiberon® Horizon Ipé

Horizon

Beidseitig verwendbare Barfußdiele, ohne Splitter, Risse und Verformungen. Nahezu unempfindlich gegen Flecken dank Permotech® Ummantelung.
Dimension: 24 x 136 mm,
Längen: 366/488 cm

€/lfdm. **22,90**

Horizon Diele



Ipé



Castle gray



Barfußdiele fiberon® Pro-Tect Plus Latte

Pro-Tect Plus

Unempfindlich wie Horizon durch 3-seitige Permotech®-Ummantelung, jedoch viel stumpfer, matter und griffiger durch neue Oberflächenstruktur.
Dimension: 24 x 136 mm,
Längen: 366/488 cm

€/lfdm. **19,95**

Pro-Tect Plus

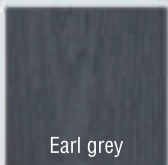

Earl grey

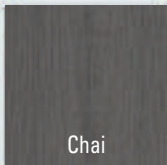

Chai



Latte



Felix Clerckx

fiberon



**Fiberon Symmetry -
nahezu pflegefrei!**

Barfußdielen fiberon® Symmetry Warm Sienna

Symmetry

Die neueste Generation der Fiberon WPC Dielen - Noch "echter" dank verbesserter Oberfläche: Matt und mit echter Maserungsstruktur. Beidseitig verwendbare Barfußdielen, ohne Splitter, Risse und Verformung. Nahezu unempfindlich gegen Flecken dank Permotech® Ummantelung.

Dimension: 24x136mm

Längen: 366/488cm,

Warm Sienna & Graphite zusätzlich in: 305/427 cm €/lfdm **22,90**



Symmetry

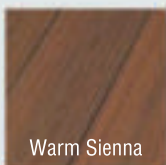

Warm Sienna

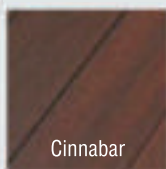

Cinnabar



Graphite



Barfußdielen fiberon® Symmetry Graphite

Fiberon

WPC – Original fiberon® Barfußdielen.

Fiberon® bietet Ihnen das, was Sie sich von einer WPC Diele wirklich wünschen: Barfußdielen ohne Splitter, kein Verzug, praktisch keine Längenausdehnung, dürfen „in Waage“ verlegt werden. Achten Sie auf Permotech®. Dielen mit dieser Oberfläche sind zudem praktisch pflegeleicht.



Barfußdielen fiberon® Symmetry Cinnabar



Barfußdielen fiberon® Symmetry Burnt Umber

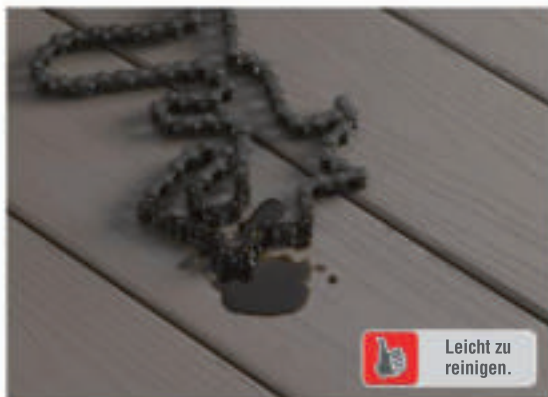

**Leicht zu
reinigen.**

TERRASSEN

BAMBOO GARD – BAMBUS- KUNSTSTOFF- VERBUNDWERKSTOFF

Die natürlichen Qualitäten von Bambus im Verbund mit hochwertigem Kunststoff. Das bedeutet: es sieht aus wie Holz, es fühlt sich an wie Holz, aber es ist pflegeleicht, splitterfrei, benötigt keine Vorbehandlung und ist leicht zu reinigen. Die splitterfreien Oberflächen sind werkseitig mit zwei verschiedenen Oberflächen ausgestattet. Die Verlegung erfolgt mit seitlichen Klammern.

PRO SOLID 20x145 mm, Massivprofil

fein und breit gerillt, 290, 400, 500 cm
dunkelbraun, dunkelgrau, hellgrau

Verlegeklammer inkl. Schraube

Abschlußprofil 40 x 60 x 2900 mm

12,99 €/lfm.

0,95 €/St.

4,90 €/lfm.

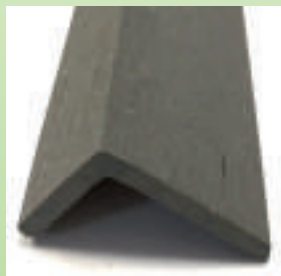

SICHERUNGSBAND

sichert Dielen gegen Klappern und Verrutschen!
50 lfm / 10 mm breit / 1 mm stark / selbstklebend / schwarz

Preis: 69,90 €

LICHT

Garten LED Beleuchtung - Easy Connect®



Einbaustrahler - Ø 7,5 cm (20 LEDs) – Warmweiß 20,99 €

Einbaustrahler - 6 x 10 cm - (28 LEDs) – Warmweiß 28,39 €

Einbaustrahler - Ø 9,5 cm (20 LEDs) – Warmweiß 28,39 €

Rundes Einbaulicht für Holzboden Ø 11cm (Edelstahl 316L) - IP 65 - MR 20 - LED 3000K 41,99 €

Eckiges Einbaulicht für Holzboden 10x10xcm (Edelstahl 316L) - IP 65 - MR 20 - LED 3000K 45,19 €

Spot Stein-Optik MR16- 2W - nicht dimmbar 24,99 €

Wegbeleuchtung Edelstahl - Höhe 45 cm zum Schrauben oder Stecken Halogen 25W 32,79 €

- Ohne Trafo, einfach ab der Steckdose
- IP67, wasserdicht bis 1m Tiefe



TERRASSEN



**Abstandhalter
und konstruktiver
Holzschutz**
4 mm, RIE1216
7 mm, RIE1275
100 Stk. **17,90 €**

Basic Balken- / Plattenlager „MADE IN EUROPE“

Großer Bodenteller mit 200 mm, Stellfuß-Kopf mit 150 mm

18-25 mm	1,69 €	52-82 mm	2,20 €
28-36 mm	1,99 €	82-135 mm	2,70 €
36-51 mm	2,19 €	133-225 mm	3,19 €

Gefälle 2-4 cm (1°)	0,60 €
Gefälle 2-6 cm (2°)	0,70 €
Pad 2/135 mm	0,60 €

UNIVERSAL TERRASSENVERBINDER EDELSTAHL

inkl. Schrauben

Unabhängig von der Dielengeometrie wird diese mit dem Terrassenverbinder schnell realisiert. Die Bauhöhe des Verbinders schafft einen optimalen Abstand zwischen Belag und Unterkonstruktion, um die Bildung von Staunässe zu verhindern.

VPE 200 Stück **110,00 € (0,55 € / Stück)**



PAD schwarz

3 x 60 x 90 mm	RIE2376	0,19 €
8 x 60 x 90 mm	RIE2377	0,29 €
20 x 60 x 90 mm	RIE2378	0,49 €
3 x 200 x 200 mm		0,60 €
5 x 200 x 200 mm, Alu		0,90 €



PADROLLE

8 x 77 x 2300 mm, KAR1003	10,90 €
8 x 30 x 8000 mm, RIE1823	11,90 €
10 x 45 x 6000 mm RIE1667	14,90 €
3 x 60 x 20000 mm RIE2674	24,90 €

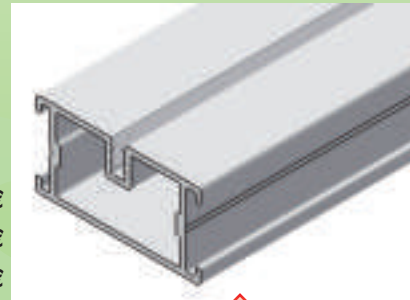

Alu-Schiene RIE3560
23 x 45 x 4000 mm **8,90 € / lfm**

Alu-Schiene RIE3559
38 x 45 x 4000 mm **10,90 € / lfm**

**Verbinder, Plattenträger,
T-Verbinder** **3,99 € / St.**



BALKEN- / PLATTENLAGER „MADE IN GERMANY“

hochqualitatives verstärktes PP (Polypropylen) 100 % recycelbar.

Großer Bodenteller mit 200 mm, Stellfuß-Kopf mit 130 mm Durchmesser.

11-15 mm	2,29 €	70-120 mm	2,89 €
15-19 mm	2,29 €	120-170 mm	3,49 €
19-27 mm	2,29 €	170-270 mm	4,95 €
27-40 mm	2,69 €	270-370 mm	9,90 €
40-70 mm	2,49 €	370-470 mm	12,90 €



**Alu-Rand-
abschlusshalter**
120x175 mm
4,99 € / St.
RIE2672



**Alu-Rand-
abschlusshalter**
175x270 mm
für Eckverlegung,
inkl. Schrauben
19,99 € / St.
RIE4080

TERRASSENÜBERDACHUNG ALU-GLAS



Terrassenüberdachung

Die Gartenwelt Riegelsberger Überdachungssysteme aus Aluminium überzeugen durch ihr edles Design, vielen Ausbaumöglichkeiten, einer sehr hohen Produktqualität und einem starken Preis- Leistungsverhältnis. Durch die Pulverbeschichtung sind die Profile perfekt gegen Wettereinflüsse geschützt und somit wartungsfrei.

Das Dach wird aus VSG-Sicherheitsglas in 8 mm gefertigt.

RAL-Farben: 9010/7016/9001/9007/9016

5 bis 15 Grad Neigung verstellbar

Montage gerne möglich

(ab 2.500,00 €)



Mit Verblendung rund + 100,00 €



TERRASSENÜBERDACHUNG

Tiefe / Breite	300 cm	400 cm	500 cm	600 cm	700 cm	795 cm
250 cm	3.190,00 €	4.036,00 €	4.567,00 €	5.457,00 €	6.297,00 €	7.136,00 €
300 cm	3.362,00 €	4.051,00 €	4.793,00 €	5.689,00 €	6.551,00 €	7.413,00 €
350 cm	3.793,00 €	4.827,00 €	5.517,00 €	6.516,00 €	7.585,00 €	8.275,00 €
400 cm	4.474,00 €	5.432,00 €	6.678,00 €	7.797,00 €	8.787,00 €	9.586,00 €

Sondermaße: Preis nächsthöheres Raster zzgl. Aufpreis: 290,00 €

MARKISE

Tiefe / Breite	300 cm	400 cm	500 cm	600 cm	700 cm*	795 cm*
250 cm	3.497,00 €	3.908,00 €	4.321,00 €	4.733,00 €	6.416,00 €	6.846,00 €
300 cm	3.623,00 €	4.070,00 €	4.517,00 €	4.965,00 €	6.688,00 €	7.147,00 €
350 cm	3.787,00 €	4.242,00 €	4.701,00 €	5.897,00 €	7.012,00 €	7.482,00 €
400 cm	3.918,00 €	4.408,00 €	4.901,00 €	6.132,00 €	7.289,00 €	7.784,00 €

* Anlagen mit 2 Feldern - 1 Motor (elektrisch)

PANORAMA-SCHIEBETÜREN

Höhe max. 260 cm, inkl. Bürstenprofil, ESG 10 mm

Breite	0-2150 mm (2*)	2151-3150 mm (3*)	3251-4350 mm (4*)	4351-5450 mm (5*)	5451-6600 mm (6*)	6601-8800 mm (8*)
	1.799,00 €	2.199,00 €	3.099,00 €	3.699,00 €	4.399,00 €	5.999,00 €

* Anzahl Scheiben

KEILELEMENT

Tiefe 250 cm	1.499,00 €	Tiefe 300 cm	1.599,00 €
Tiefe 350 cm	1.699,00 €	Tiefe 400 cm	1.899,00 €

SEITENWAND

Komplettset mit Verbundsicherheitsglas (VSG), 8 mm (H1) bis max. 260 cm / (H2) bis max. 390 cm

Tiefe 250 cm	3.499,00 €
Tiefe 300 cm	4.099,00 €
Tiefe 350 cm	4.999,00 €
Tiefe 400 cm	5.199,00 €





TERRASSENÜBERDACHUNG ALU-GLAS



SMART



Freistehende
Überdachung

Terrassenüberdachung SMART

feste Dachneigung 8°, Träger & Sparren 55x85 mm, keine Sondermaße möglich,
 Farben: Anthrazit RAL 7016 oder Reinweiß RAL 9010., Glaseindeckung 8 mm VSG

Tiefe/Breite	306 cm	406 cm	506 cm	606 cm
250 cm	2.579,00 €	3.205,00 €	3.869,00 €	4.378,00 €
300 cm	2.869,00 €	3.572,00 €	4.344,00 €	4.930,00 €
350 cm	3.158,00 €	3.948,00 €	4.818,00 €	5.483,00 €

U-Bodenanker zum Aufdübeln
34,99 €



Stahlfundament
asymmetrisch small
99,99 €

Zubehör:

Zusatzkonstruktion für eine freistehende Überdachung ohne Fundament:

Breite	€/ Set	Anzahl Pfosten
300 cm	740,99 €	2
400 cm	844,99 €	2
500 cm	1.010,99 €	2
600 cm	1.079,99 €	3
700 cm	1.162,99 €	3
795 cm	1.277,99 €	3

Betonfundamentstein
mit Regenrohr-Auslauf
119,99 €



AUFPREIS

längere Pfostenlänge
3000 mm
59,99 €



Verblendung klassik



Verblendung rund

65,00 € / lfm.



PAVILLON

Pavillon LILLY

zimmermannmäßig abgebandener Dachstuhl (keine Nagelplatten) mit verleimten Pfosten 12x12 cm.

Dacheindeckung mit 19 mm Nut- und Federbretter. Die Montage erfolgt auf einem Fundamentrahmen oder aus verzinkten Anker die einbetoniert oder aufgedübelt werden (gegen Aufpreis).

Zubehör: Fußboden mit Unterkonstruktion
Wandelemente offen oder geschlossen
Schindeleindeckung

LILLY 6-/8-eckig

Durchmesser 300 cm	3.499,00 €
Durchmesser 350 cm	3.899,00 €
Durchmesser 400 cm	4.199,00 €
Durchmesser 450 cm	4.699,00 €
Durchmesser 500 cm	5.399,00 €



offen oder geschlossen möglich

250 x 250 cm	2.590,00 €
250 x 300 cm	2.890,00 €
250 x 350 cm	2.990,00 €
250 x 400 cm	3.290,00 €
300 x 300 cm	3.190,00 €
300 x 350 cm	3.490,00 €
300 x 400 cm	3.590,00 €
350 x 350 cm	3.590,00 €
350 x 400 cm	3.790,00 €
400 x 400 cm	4.090,00 €
400 x 600 cm	5.090,00 €
450 x 450 cm	6.190,00 €
450 x 500 cm	4.990,00 €
450 x 600 cm	5.390,00 €
500 x 500 cm	5.090,00 €
500 x 400 cm	4.690,00 €

Pavillon offen

28 mm nordische Fichte, 6-Eck und 8-Eck
1 Seite offener Durchgang,
5 (7) Seiten mit geschlossener Brüstung

250 cm Durchmesser	ab 3.799,00 €
300 cm Durchmesser	ab 4.499,00 €
350 cm Durchmesser	ab 4.999,00 €
400 cm Durchmesser	ab 5.699,00 €

Aufpreis:

Wandteil geschlossen	229,00 €
Brüstung Gitter	179,00 €



HEIDELBERG 33 mm

500 x 500 cm **5.590,00 €**



PAVILLON-HAUBE mit Kugel

4-eck	39,90 €
6-eck, 8-eck	49,90 €



GEWÄCHSHÄUSER



KGT Premium Gewächshaus ROSE

Made in Germany, mit 10 mm Verglasung

	Alu-blank	Moosgrün oder Anthrazit	Alu-Fundament
II B 233 x T 217 cm	2.149,00 €	2.499,00 €	339,00 €
III B 233 x T 323 cm	2.449,00 €	2.849,00 €	369,00 €
IV B 233 x T 429 cm	2.699,00 €	3.199,00 €	419,00 €

KGT Premium Gewächshaus ORCHIDEE

Made in Germany, mit 10 mm Verglasung

	Alu-blank	Moosgrün oder Anthrazit	Alu-Fundament
III B 233 x T 323 cm	2.749,00 €	3.199,00 €	389,00 €
IV B 233 x T 429 cm	3.049,00 €	3.549,00 €	439,00 €



Vitavia Gewächshaus IDA

Sicherheitsglas 3 mm

	Alu-blank	Moosgrün oder Anthrazit	Fundament	
			Alu-Blank	Grün / Anthrazit
900 B 131 x T 69 cm	349,90 €	399,90 €	69,90 €	79,90 €
1300 B 193 x T 69 cm	449,90 €	499,90 €	79,90 €	89,90 €
3300 B 255 x T 132 cm	699,90 €	799,90 €	99,90 €	109,90 €
5200 B 262 x T 201 cm	999,90 €	1.149,90 €	119,90 €	129,90 €
6500 B 324 x T 201 cm	1.129,90 €	1.269,90 €	159,90 €	169,90 €
7800 B 387 x T 201 cm	1.249,90 €	1.399,90 €	179,90 €	189,90 €

(Alternativ: Hohlkammerplatten 4 mm oder 6 mm - Preise auf Anfrage)

Vitavia Gewächshaus VENUS

Sicherheitsglas 3 mm

	Alu-blank	Moosgrün oder Anthrazit	Fundament	
			Alu-Blank	Grün / Anthrazit
2500 B 195 x T 131 cm	599,90 €	729,90 €	129,90 €	149,90 €
3800 B 195 x T 195 cm	699,90 €	889,90 €	149,90 €	179,90 €
5000 B 195 x T 257 cm	899,90 €	1.049,90 €	169,90 €	229,90 €
6200 B 195 x T 321 cm	1.079,90 €	1.229,90 €	199,90 €	269,90 €

(Alternativ: Hohlkammerplatten 4 mm oder 6 mm - Preise auf Anfrage)



IDA



VENUS

DISCOUNT-GARTENHÄUSER 28 MM

Gartenhaus AMSTERDAM, 28 mm Blockbohlen

Bei diesem Modell haben Sie die Möglichkeit den seitlichen Anbau je nach Wunsch links oder rechts vom Gartenhaus anzubringen. Dazu drehen Sie bei der Montage die Bohlen einfach in die gewünschte Richtung.

Weiterhin haben Sie die Möglichkeit dieses Gartenhaus direkt fertig vorimprägniert in 3 Farben (Honigfarben, Grau oder Grün) zu erhalten. Hierbei handelt es sich um eine Vorimprägnierung und nicht um eine Endbehandlung. Bei den Bildern handelt es sich um Farbbeispiele, die in der Realität ggf. abweichen können.

Zusätzlich haben Sie die Möglichkeit unter dem Anbau seitlich eine weitere Wand einzuziehen, um beispielsweise einem unangenehmen Windzug zuvorzukommen.

Weiterhin haben Sie die Möglichkeit dieses Gartenhaus direkt fertig gestrichen in verschiedenen Farben zu erhalten (Lieferzeit ca. 60 Werktagen). Hierbei handelt es sich um vierseitige farbige Behandlung bei der die Fenster und Türen in einem hellen Weißton abgehoben werden. *(Farben: Lichtgrau, Carbondgrau, Schwedenrot oder Gletschergrün)

- Inklusive* schwarzer Dachpappe & Sturmleisten-Set für Windsicherung
*nur bei Modell „unbehandelt“
- Seitenwandhöhe vorne: ca. 211 cm, hinten: ca. 188 cm
- Dachüberstand: ca. 10 cm
- Große Doppeltür: ca. 149 x 185 cm
- ohne Fußboden, den wir Ihnen gerne optional anbieten (Aufpreis 369,00 €)



	ohne Seitenwand unter dem Anbau	mit Seitenwand unter dem Anbau	vorimprägniert grau honigfarben	farbbehandelt # (4 Farben)
1	2.199,00 €	2.799,00 €	2.899,00 €	2.799,00 €
2	2.699,00 €	2.999,00 €	3.099,00 €	3.499,00 €
3	2.999,00 €	3.700,00 €	3.499,00 €	3.799,00 €



1 unbehandelt 500 x 300 cm



2 unbehandelt 600 x 300 cm



3 unbehandelt 700 x 300 cm



vorimprägniert „grau“



vorimprägniert „honigfarben“



vorimprägniert „grau“



farbbehandelt „carbongrau“



farbbehandelt „lichtgrau“



farbbehandelt „schwedenrot“



farbbehandelt „gletschergrün“



DISCOUNT-GARTENHÄUSER 28 MM

Gartenhaus Casa	unbehandelt	mit seitlichem Anbau		Casa	mit Anbau
28 mm, inkl. Fußboden		150 cm	190 cm	vorimprägniert: grau, braun, farblos	
0 B 270 x T 220 cm	2.099,00 €	2.299,00 €	---	2.399,00 €	2.899,00 €
1 B 320 x T 220 cm	2.199,00 €	2.699,00 €	---	3.099,00 €	3.199,00 €
2 B 320 x T 270 cm	2.399,00 €	2.999,00 €	---	3.399,00 €	3.699,00 €
3 B 312 x T 312 cm	2.599,00 €	---	3.199,00 €	5.599,00 €	3.899,00 €
4 B 412 x T 312 cm	2.899,00 €	---	3.599,00 €	3.649,00 €	3.949,00 €



Gartenhaus Casa

Casa-Anbau 150 cm

Casa mit Anbau 190 cm geschlossen



Gartenhaus Jelle Plus
28 mm Blockbohlen
B 390 x T 195 cm
1.799,00 €



Gartenhaus Ida
28 mm Blockbohlen
B 270 x T 270 cm
1.599,00 €



Gartenhaus Vivian inkl. Fußboden
1 B 220 x T 220 cm (mit Einzeltür)
2.099,00 €
2 B 320 x T 260 cm (mit Doppeltür)
2.799,00 €



Gartenhaus Eden
28 mm Blockbohlen
2 B 312 x T 250 cm
1.699,00 €
3 B 312 x T 312 cm
1.799,00 €



Gartenhaus Dirkje
28 mm Blockbohlen
1 B 396 x T 312 cm
2.299,00 €
2 B 396 x T 396 cm
1.899,00 €



Gartenhaus Algarve
28 mm Blockbohlen
B 400 x T 300 cm
2.299,00 €



Gartenhaus Brüssel 2
B 569 x T 296 cm,
28 mm Blockbohlen
2.899,00 €



Gartenhaus Strassburg
28 mm Blockbohlen, Anbau ca. 117 cm breit
1 B 417 x T 450 cm
2.399,00 €
2 B 417 x T 550 cm
2.899,00 €



Gartenhaus Fulda
28 mm Blockbohlen, B 450 x T 300 cm,
inkl. Fußboden
2.799,00 €

DISCOUNT-GARTENHÄUSER 34 MM



Breisgau

Gartenhaus BREISGAU

34 mm Blockbohlen

- 1 B 380 x T 320 cm **2.399,00 €**
- 2 B 380 x T 380 cm **2.999,00 €**



Sandy

Gartenhaus SANDY

34 mm Blockbohlen

- 2 B 320 x T 250 cm **2.299,00 €**
- 3 B 320 x T 320 cm **2.499,00 €**
- 5 B 440 x T 320 cm **2.999,00 €**



Havel

Gartenhaus HAVEL mit 3 Räumen

34 mm Blockbohlen

- B 427 x T 300 cm **3.299,00 €**



Gartenhaus LEIPZIG

34 mm Blockbohlen

- B 500 x T 400 cm **3.399,00 €**



Hunsrück P

Gartenhaus HUNSRÜCK P

34 mm Blockbohlen, B 450 x T 300 cm,

- Anbau 150 cm **3.199,00 €**



Hunsrück S

Gartenhaus HUNSRÜCK S

34 mm Blockbohlen, B 450 x T 300 cm

- Anbau 150 cm **3.299,00 €**



Casa 5

Pultdachhaus CASA 5

34 mm Blockbohlen

- B 380 x T 280 cm **2.099,00 €**



Westen

Gartenhaus WESTEN G

34 mm Blockbohlen

- B 398 x T 298 cm **2.599,00 €**



Ailante

Gartenhaus AILANTE

34 mm Blockbohlen

- B 600 x T 300 cm **2.899,00 €**



Mosel

Gartenhaus MOSEL

34 mm Blockbohlen, B 320 x T 320 cm

- mit Fußboden **2.099,00 €**



Elbe

Gartenhaus ELBE

34 mm Blockbohlen, B 400 x T 300 cm

- mit Fußboden **3.099,00 €**



Saale

Gartenhaus SAALE

34 mm Blockbohlen, B 400 x T 400 cm

- 3.499,00 €**

... mehr Details auf www.holzmarkt-riegelsberger.de

Aus nordischer Fichte, Wandbohlen mit doppelter Nut und Feder, inkl. Profilzylinderschloß und Drückergarnitur, Dach aus Massivholz-Profilbretter, ohne Fußboden, Dreh-/Kipfenster aus Echtglas, Türrahmen aus Leimholz, mit Echtglas und Profilzylinder, ohne Dachpappe

Discount-Gartenhäuser PRAG

34 mm, mit Doppeltür, Massivholzdach

3 B 380 x T 280 cm **2.099,00 €**

B B 295 x T 250 cm **1.799,00 €**

C B 295 x T 295 cm **1.899,00 €**

D B 295 x T 400 cm **2.099,00 €**

G B 400 x T 400 cm **2.399,00 €**

Besuchen Sie unseren
Internet-Shop

www.holzmarkt-riegelsberger.de



Prag



Koko 2



Frankfurt 6



Salzburg



Koko 10



Frankfurt 7



Wien

Gartenhaus KOKO

34 mm Blockbohlen

2 B 320 x T 250 cm **1.999,00 €**

3 B 320 x T 320 cm **2.099,00 €**

10 B 500 x T 320 cm **2.499,00 €**

Gartenhaus FRANKFURT

34 mm Blockbohlen

3 B 400 x T 295 cm **2.729,00 €**

10 B 500 x T 320 cm **2.999,00 €**

Gartenhaus SALZBURG

34 mm Blockbohlen

6 B 500 x T 400 cm **3.199,00 €**

7 B 500 x T 500 cm **3.399,00 €**

Gartenhaus WIEN

34 mm Blockbohlen, Vordach 50 cm

3 B 400 x T 295 cm **2.399,00 €**

5 B 400 x T 400 cm **2.749,00 €**

8 B 500 x T 400 cm **2.849,00 €**

9 B 500 x T 500 cm **3.199,00 €**

10 B 500 x T 320 cm **2.699,00 €**

*Lieferzeit: 4-6 Wochen

DISCOUNT-GARTENHÄUSER 40-70 MM



Düsseldorf 1



Valencia 1



Gera



Düsseldorf 2



Valencia 2+6

Gartenhaus Gera, 44 mm Blockbohlen
Vordach 50 cm, Doppeltür 142x189 cm

5	B 400 x T 400 cm	3.199,00 €
8	B 500 x T 400 cm	3.499,00 €
9	B 500 x T 500 cm	3.899,00 €
10	B 500 x T 320 cm	3.399,00 €
12	B 600 x T 500 cm	4.699,00 €



Düsseldorf 3



Valencia 3, 4, 5, 8



München



Düsseldorf 4

Gartenhaus VALENCIA
40 mm Blockbohlen
Doppeltür 143 x 196 cm, Fenster 80 x 114 cm

2	B 410 x T 410 cm, VD 130	3.099,00 €
3	B 505 x T 410 cm, VD 150	3.399,00 €
4	B 505 x T 445 cm, VD 150	4.499,00 €
5	B 505 x T 505 cm, VD 90	3.599,00 €
6	B 410 x T 320 cm, VD 130	2.899,00 €
7	B 500 x T 320 cm, VD 130	2.799,00 €

Gartenhaus MÜNCHEN
44 mm Blockbohlen, Vordach 200 cm

1	B 600 x T 300 cm	5.199,00 €
2	B 600 x T 400 cm	6.299,00 €

*Lieferzeit: 4-6 Wochen

Gartenhaus DÜSSELDORF

40 mm Blockbohlen

1	B 410 x T 410 cm, Vordach 135 cm	3.999,00 €
2	B 500 x T 445 cm, Vordach 135 cm	4.599,00 €
3	B 500 x T 500 cm, Vordach 90 cm	4.999,00 €
4	B 446 x T 446 cm, Vordach 135 cm	4.399,00 €

Gartenhaus HELENA ISO

70 mm Blockbohlen, inkl. Fußboden

2	B 530 x T 410 cm, VD 100	
3	B 530 x T 530 cm, VD 140	



Helena

9.199,00 €
10.699,00 €



Donau



Amsterdam 4



Regensburg

Gartenhaus DONAU

44 mm Blockbohlen, Vordach 40 cm

3	B 400 x T 300 cm	3.099,00 €
5	B 400 x T 400 cm	3.399,00 €

Gartenhaus AMSTERDAM 4 - XXL

40 mm Blockbohlen, Anbau 400x400 cm

grau oder honigbraun vorimprägniert
B 700 x T 400 cm **4.699,00 €**

Gartenhaus REGENSBURG ISO

70 mm Blockbohlen, inkl. Fußboden

1	B 380 x 380 cm	4.999,00 €
2	B 470 x 380 cm	5.999,00 €
3	B 470 x 470 cm	6.999,00 €

GARTENHÄUSER

Premium 28 mm + 33 mm



Blockbohlen aus nord. Fichte, Dach und Fußboden aus 19 mm Profilbretter, Einzeltüren halbverglast, Segmentbogen, Profilylinderschloß, eloxierte Aluminiumdrücker, massive Dachbalken 8x14 cm, Fenster mit Dreh-Kippbeschlag, Gummidichtung bei Fenster und Türen, Türbänder verstellbar, Türen beidseitig verschalt, Echtglas silikoniert, inkl. Edelstahlschwelle.



Jedes Maß möglich!
-nur auf Bestellung-
Lieferzeit 8-12 Wochen

28 mm Blockbohlen
300 x 300 cm,
130 cm Schleppdach
4.990,00 €

33 mm Blockbohlen, 380 x 380 cm, 120 cm Vordach 6.290,00 €

	Größen B x T in cm	DK-Fenster B x H in cm	Türen B x H in cm	Vordach T in cm	28 mm Preis inkl. 19%	33 mm Preis inkl. 19%
Haustyp »Nürnberg« 28 mm 1 Einfach - Türe und 1 Fenster oder 1 Doppel - Türe Fenster in Segmentbogenoptik	200 x 200	75 x 88	88 x 186	30	3.199,00 €	3.599,00 €
	200 x 250	75 x 88	88 x 186	30	3.299,00 €	3.799,00 €
	200 x 300	75 x 88	88 x 186	30	3.599,00 €	4.099,00 €
	200 x 350	75 x 88	88 x 186	30	3.799,00 €	4.199,00 €
	200 x 400	75 x 88	88 x 186	30	4.199,00 €	4.499,00 €
	250 x 200	75 x 88	88 x 186	30	3.499,00 €	3.899,00 €
	250 x 250	75 x 88	88 x 186	30	3.799,00 €	4.199,00 €
	250 x 300	75 x 88	88 x 186	30	4.199,00 €	4.499,00 €
	250 x 350	75 x 88	88 x 186	30	4.399,00 €	4.799,00 €
	250 x 400	75 x 88	88 x 186	30	4.699,00 €	5.099,00 €
	300 x 200	75 x 88	88 x 186	30	3.799,00 €	4.199,00 €
	300 x 250	75 x 88	88 x 186	30	3.899,00 €	4.499,00 €
	300 x 300	75 x 88	88 x 186	30	4.399,00 €	4.799,00 €
Haustyp »Bamberg« 33 mm 700 x 300 cm inkl. Freisitz und Anbau 10.499,00 €	300 x 350	75 x 88	88 x 186	30	4.499,00 €	5.099,00 €
	300 x 400	75 x 88	88 x 186	30	4.499,00 €	5.399,00 €
	350 x 200	75 x 88	88 x 186	30	3.899,00 €	4.499,00 €
	350 x 250	75 x 88	88 x 186	30	4.199,00 €	4.799,00 €
	350 x 300	75 x 88	88 x 186	30	4.499,00 €	5.099,00 €
	350 x 350	75 x 88	88 x 186	30	4.799,00 €	5.399,00 €
	350 x 400	75 x 88	88 x 186	30	5.299,00 €	5.899,00 €
400 x 200	75 x 88	88 x 186	30	4.199,00 €	4.999,00 €	
400 x 250	75 x 88	88 x 186	30	4.499,00 €	5.299,00 €	
400 x 300	75 x 88	88 x 186	30	4.999,00 €	5.699,00 €	
400 x 350	75 x 88	88 x 186	30	5.299,00 €	5.899,00 €	
400 x 400	75 x 88	88 x 186	30	5.699,00 €	6.299,00 €	



Verona Pultdach 28 mm
B 240 x T 200 cm, 2 Ausstellfenster
Doppeltür milchvgl. 4.199,00 €



auch mit Schleppdach und Vordach lieferbar



GARTENHÄUSER

Premium 45 mm + 58 mm + 70 mm

Blockbohlen aus nord. Fichte mit konischer Doppelnut und Feder für noch bessere Standfestigkeit, Dach aus 19 mm Profilbretter, Bodenbretter aus 22 mm, Bodenlager 6x8 cm, Einzel- und Doppeltüren aus Leimholz, Segmentbogen, Profilzylinderschloß, eloxierte Aluminiumdrücker, massive Dachbalken 8x16 cm, Leimholz-Fenster mit Einhand-Dreh-Kippbeschlag sowie Doppelfalz, Gummidichtung bei Fenster und Türen, Türbänder verstellbar, Echtglas silikoniert, Edelstahlschwelle.



Würzburg 450 x 450 cm + 200 cm Vordach u. Terrasse 11.999,00 €

Wandaußenmaß!	Größen B x T in cm	DK-Fenster B x H in cm	Türen B x H in cm	Vor- dach T in cm	45 mm Preis	58 mm Preis	70 mm Preis
Pultdach  45 mm Blockbohlen 430x430 cm 17.990,00 €	250 x 400	88 x 88	88 x 186	70	5.899,00 €	6.499,00 €	7.199,00 €
	250 x 450	88 x 88	88 x 186	70	6.299,00 €	6.899,00 €	7.699,00 €
	250 x 500	88 x 88	88 x 186	70	6.599,00 €	7.399,00 €	8.099,00 €
	300 x 300	88 x 88	88 x 186	70	5.399,00 €	6.199,00 €	6.799,00 €
	300 x 350	88 x 88	88 x 186	70	5.899,00 €	6.599,00 €	7.199,00 €
	300 x 400	88 x 88	88 x 186	70	6.299,00 €	7.099,00 €	7.699,00 €
	300 x 450	88 x 88	88 x 186	70	6.599,00 €	7.499,00 €	8.299,00 €
	300 x 500	88 x 88	88 x 186	70	7.099,00 €	7.999,00 €	8.699,00 €
	350 x 300	88 x 88	88 x 186	70	5.899,00 €	6.599,00 €	7.199,00 €
	350 x 350	88 x 88	88 x 186	70	6.299,00 €	7.099,00 €	5.099,00 €
Satteldach  45 mm Blockbohlen 600x450 cm 14.390,00 €	350 x 400	88 x 88	88 x 186	70	6.799,00 €	7.499,00 €	8.299,00 €
	350 x 450	88 x 88	88 x 186	70	7.199,00 €	7.999,00 €	8.699,00 €
	350 x 500	88 x 88	88 x 186	70	7.499,00 €	8.399,00 €	9.299,00 €
	400 x 300	88 x 88	88 x 186	70	6.299,00 €	7.099,00 €	7.799,00 €
	400 x 350	88 x 88	88 x 186	70	6.599,00 €	7.499,00 €	8.299,00 €
	400 x 400	88 x 88	88 x 186	70	7.199,00 €	7.999,00 €	8.899,00 €
	400 x 450	88 x 88	88 x 186	70	7.499,00 €	8.599,00 €	9.299,00 €
	400 x 500	88 x 88	88 x 186	70	7.999,00 €	8.999,00 €	9.899,00 €
	450 x 300	88 x 88	88 x 186	70	6.799,00 €	7.699,00 €	8.399,00 €
	450 x 350	88 x 88	88 x 186	70	7.199,00 €	8.099,00 €	8.999,00 €
Satteldach mit seitlichem Schleppdach  45 mm Blockbohlen 300x350 cm + 200 cm Schleppdach 7.199,00 €	450 x 400	88 x 88	88 x 186	70	7.799,00 €	8.699,00 €	9.599,00 €
	450 x 450	88 x 88	88 x 186	70	8.299,00 €	9.299,00 €	10.199,00 €
	450 x 500	88 x 88	88 x 186	70	8.899,00 €	9.899,00 €	10.799,00 €
	500 x 300	88 x 88	88 x 186	70	7.199,00 €	8.099,00 €	8.999,00 €
	500 x 350	88 x 88	88 x 186	70	7.699,00 €	8.599,00 €	9.499,00 €
	500 x 400	88 x 88	88 x 186	70	8.299,00 €	9.299,00 €	10.199,00 €
	500 x 450	88 x 88	88 x 186	70	8.699,00 €	10.499,00 €	10.799,00 €
	500 x 500	88 x 88	88 x 186	70	9.299,00 €	10.499,00 €	11.599,00 €
	550 x 350	88 x 88	88 x 186	70	7.399,00 €	8.299,00 €	8.999,00 €
	550 x 400	88 x 88	88 x 186	70	8.299,00 €	9.299,00 €	10.199,00 €
Doppelpultdach  45 mm Blockbohlen 450x520 cm 11.999,00 €	550 x 450	88 x 88	88 x 186	70	9.299,00 €	10.499,00 €	11.399,00 €
	550 x 500	88 x 88	88 x 186	70	10.199,00 €	11.599,00 €	12.599,00 €
	550 x 550	88 x 88	88 x 186	70	11.099,00 €	12.799,00 €	13.799,00 €
	600 x 350	88 x 88	88 x 186	70	7.999,00 €	8.999,00 €	9.799,00 €
	600 x 400	88 x 88	88 x 186	70	8.999,00 €	10.199,00 €	11.099,00 €
	600 x 450	88 x 88	88 x 186	70	10.099,00 €	11.399,00 €	12.499,00 €
	600 x 500	88 x 88	88 x 186	70	11.099,00 €	12.599,00 €	13.799,00 €
	600 x 550	88 x 88	88 x 186	70	12.199,00 €	13.799,00 €	15.199,00 €
	600 x 600	88 x 88	88 x 186	70	13.199,00 €	14.999,00 €	15.899,00 €
	Aufpreis Doppeltür Leimholz			160x186 cm		495,00 €	495,00 €

GARTENHAUS-ZUBEHÖR



Bitumen-Rechteck-Schindeln 3 m²
11,95 €/m²



Trapez-Stahlplatten

0,4 mm, anthrazit
Längen: 210-600 cm
ohne Firstblech, Schrauben
und Ortgang (optional)



16,99 € / m²



BIBERFORM 11,95 €/m²

Premium Bitumen Dachplatten im Ziegeldesign

2,17 m²/ VPE 34,90 € / m²
schwarz, rot geflammt oder fiorentino
inkl. Konterlattung, Firstkappen,
Randkappen und Schrauben

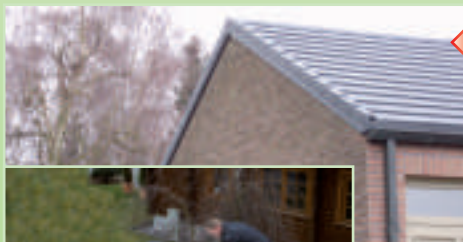
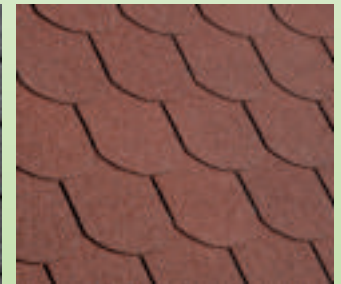

Premium Dachpfannen aus Stahl MODENA

79,90 € / m²
anthrazit, rustikalrot und schwarz
seidenglanz
inkl. Konterlattung, Firstkappen,
Randkappen und Schrauben



Premium EPDM-Planen-Sets,
inkl. Kleber Dachfläche + 20 cm 29,90 € / m²



Dachrinnen-Set für Satteldach Kunststoff braun/anthrazit/weiß

Set 1: Trauflänge bis 250 cm 209,00 €
Set 2: Trauflänge bis 300 cm 219,00 €
Set 3: Trauflänge bis 350 cm 239,00 €
Set 4: Trauflänge bis 450 cm 279,00 €
Set 5: Trauflänge bis 550 cm 309,00 €
Set 6: Trauflänge bis 650 cm 349,00 €



Dachpappe V13,
1 x 10m, besandet
10 m² / Rolle = 49,90 €
(4,99 € / m²)

Aluminium
Dachfolie KSK,
selbstklebend, 1x5m
5 m² / Rolle = 74,90 €
(14,98 € / m²)

Fenster 28 mm 67x89 cm 289,00 €
Fenster 34 mm 67x89 cm 329,00 €
Fenster 44 mm 76x85 cm 419,00 €
Fenster 70 mm 77x91 cm 469,00 €
Doppelfenster 28 mm, 119x89 cm 419,00 €
Doppelfenster 34 mm, 119x89 cm 469,00 €
Doppelfenster 44 mm, 117x85 cm 589,00 €
Einzeltür 28 mm, 74x175 cm 679,00 €
Doppeltür 28 mm, 151x175 cm 999,00 €
Doppeltür 34 mm, 114x180 cm 1.129,00 €

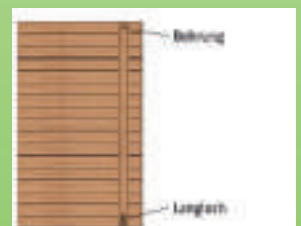
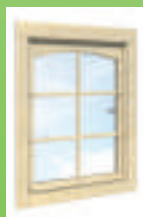
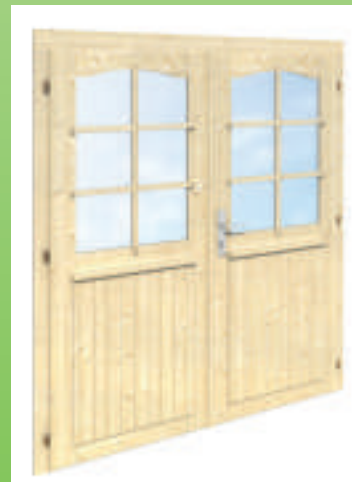

Sturm- & Windsicherung
für festen Halt der Blockbohlen
39,90 €/Set





FREIZEITHÄUSER

Der Traum vom eigenen Wochenendhaus!

70 mm - 112 mm Blockbohlen für niedrige Heizkosten

Mit der Darstellung verschiedener Modellvarianten schaffen wir Eindrücke für die Verwirklichung Ihres individuell geplanten Freizeithauses.

Lassen Sie Ihren Ideen freien Lauf! Wir beraten Sie bei der Planung Ihres Wunschhauses.

Elegant und individuell - Planung nach Ihren Wünschen

- Hohe Stabilität und Winddichtheit durch Chaletfräsung bei allen Eckverbindungen
- Problemlose Montage, sehr hohe Standfestigkeit durch spezielle Profile mit konischer Doppelnut und Feder
- Keilgezinkte Bohlen ab einer Wandlänge von 540 cm
- Fenster aus Leimholz (68 mm) und Isolierverglasung mit Gummidichtung
- Deutsche Markeneinhand-Dreh-/Kippbeschläge sowie Doppelfalz
- Einzel- oder Doppeltüre aus Leimholz (beidseitig beschlagen) mit Zylinderschloss
- Eingangstüren mit 3fach-Verriegelung, verstellbare Türbänder, eloxierter Aluminiumdrücker im Türflügel
- Bodendielen 22 mm, Bodenlager 60/80 mm und Dachbalken mind. 80/160 mm stark, Sockelleisten inklusive
- Blockbohlenhäuser geeignet für Dacheindeckung mit Dachziegeln, auf Wunsch werden die Dachmaße entsprechend vorbereitet



HEXENAGGER

70 mm Blockbohlen

B 600 x T 650 cm + Anbau B 250 x T 300 cm **45.990,00 €**

Aufpreise:

Fußbodendämmung und OSB und Rahmenholz 2.890,00 €

Dachpappe V13 Ersteindeckung und Nägel 299,00 €

Montage Grundbausatz auf fertigem Fundament 12.990,00 €

Dachdeckerarbeiten 13.990,00 €

bestehend aus Hartschaumdämmplatten 12 cm,
Konterlatten, Latten, Heidelberger Dachstein rot,
halbrunde Dachrinne Zink, mit Regenfallrohr

Elektropaket 2.790,00 €

Aufpreis von 70 auf 94 mm Blockbohlenstärke 13.990,00 €

Aufpreis von 70 auf 112 mm Blockbohlenstärke 30.990,00 €



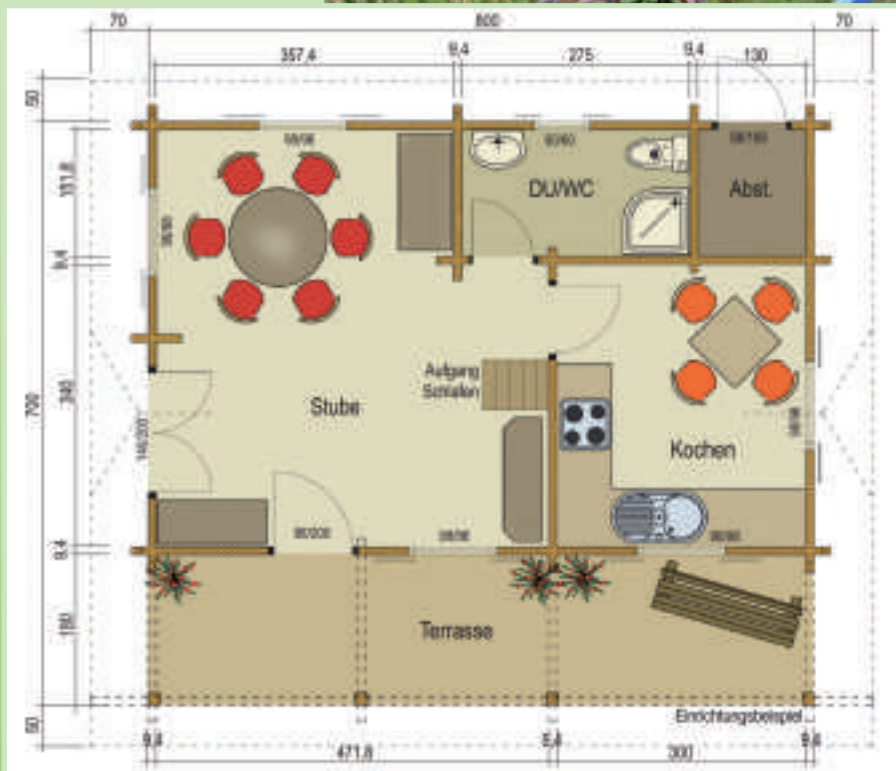

AMBERG

94 mm Blockbohlen,
700 x 800 cm

inkl. Veranda **54.990,00 €**

TURIN

45 mm Blockbohlen
B 400 x 500 cm

14.190,00 €

Luftbett „Deluxe Pillow Rest Raised“
mit integrierter 220V Pumpe, Twin, mit Fiber-Tech
Innenkonstruktion, Aufbewahrungs-Tasche,
99 x 191 x 42 cm **39,99 €**



FREIZEITHÄUSER

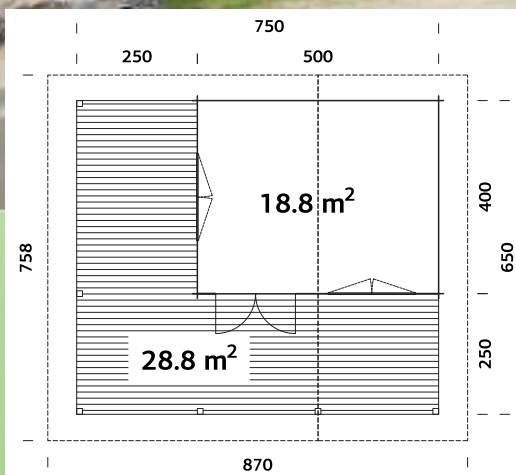

Ferienhaus AGNES

70 mm Blockbohlen, 420 x 520 cm,
gesamt 750 x 650 cm, inkl. Fußboden
23.990,00 €



FREIBURG

70 mm Blockbohlen, B 614 x T 514 cm
34.500,00 €



STÄNDERBAU

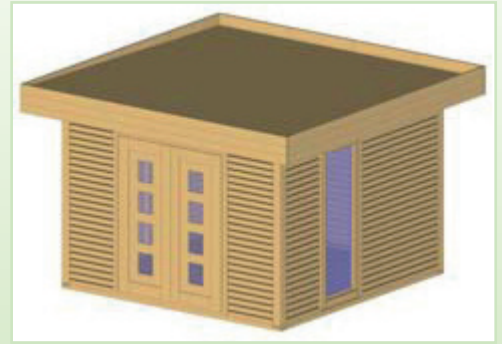
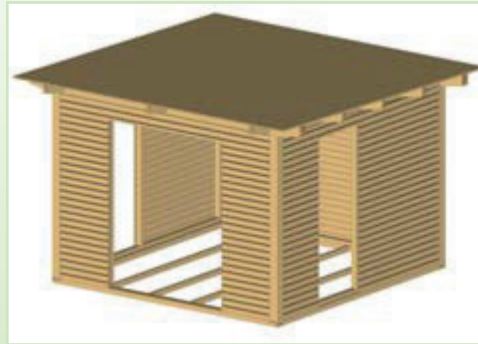

zimmermannsmäßig abgebundene Ständerkonstruktion, Pfostenstärke bei 400x600 cm beträgt 10x10 cm, bis 600x600 cm 12x12 cm und über 600x600 cm 14x14 cm. 28 mm Blockbohlen, inkl. Doppeltür B150xH186 cm mit Edelstahlschwelle, Fußboden

in cm	B 250	B 300	B 350	B 400	B 450	B 500	B 550	B 600
T 250	4.099,00 €	4.199,00 €	4.499,00 €	4.799,00 €	5.299,00 €	5.699,00 €	6.199,00 €	6.299,00 €
T 300	4.199,00 €	4.499,00 €	4.799,00 €	5.099,00 €	5.699,00 €	5.999,00 €	6.499,00 €	6.799,00 €
T 350	4.699,00 €	4.799,00 €	5.099,00 €	5.299,00 €	5.999,00 €	6.299,00 €	6.899,00 €	7.199,00 €
T 400	4.799,00 €	5.099,00 €	5.299,00 €	5.899,00 €	6.599,00 €	6.799,00 €	7.499,00 €	7.999,00 €
T 450	5.099,00 €	5.299,00 €	5.899,00 €	5.999,00 €	6.799,00 €	7.199,00 €	7.999,00 €	8.299,00 €
T 500	5.299,00 €	5.899,00 €	5.999,00 €	6.799,00 €	7.199,00 €	7.499,00 €	8.299,00 €	8.899,00 €
T 550	5.899,00 €	6.199,00 €	6.799,00 €	7.499,00 €	7.499,00 €	8.899,00 €	8.899,00 €	9.299,00 €
T 600	5.999,00 €	6.799,00 €	6.899,00 €	7.499,00 €	7.799,00 €	7.999,00 €	9.299,00 €	9.599,00 €

weitere Maße auf Anfrage

Aufpreise:

Fenster 40x100 cm Kipp	+ 269,00 €
Einzeltür (Abschlag)	- 159,00 €
45 mm Blockbohlen	+ 25 %
Satteldach	+ 10 %
Pultdach	+ 10 %
Walmdach	+ 33 %
Flachdachfolie	44,90 €/m ²
Stahldach	14,99 €/m ²
ohne Fußboden	- 18,00 €/m ²
Blockbohlenwand 28 mm	43,90 €/m ²



Carport

B 560 x 920 cm 28.990,00 €



Walmdach

B 320 x 480 cm 14.890,00 €



Flachdach mit Nebenraum

300 x 300 cm + 300 cm Anbau 6.190,00 €



STÄNDERBAU

DIE CARA-MODELLREIHE

EIN WAHRES CHAMÄLEON

Mit unserer Model-Cara präsentieren wir eine andere Art, Ihr Wunschobjekt zu bauen. Durch die zimmermannmäßig abgebaute Ständerkonstruktion stellen wir eine einzigartige Struktur. Die Auftrichtung der Wände erfolgt wahlweise aus unterschiedlichen Wandschalungen und -blöcken, welche auch miteinander kombiniert werden können. Sie gestalten Sie Ihr Modell modern oder klassisch.



- Durch die Pfostenkonstruktion erhalten Sie eine klare Gliederung zwischen waagerechten und senkrechten Bauteilen. Unsere Dachformen bieten Ihnen die Möglichkeit, Ihr Haus in Ihrer Umgebung bestens zu integrieren. Das Fenster-/Türprogramm sowie Zubehör runden die Individualität ab. Sie entscheiden über den Verwendungszweck und wir planen gemeinsam mit Ihnen Ihr Baumotiv.
- Ständerkonstruktion mit 27,28 mm Wd: 10 x 10 cm, 46 mm Wd: 12 x 12 cm (Pfosten) mit Verzopfung
 - Rohkonstruktion mit 27,28 mm Wd: 8 x 10 cm, 46 mm Wd: 8 x 12 cm (K x B) mit Eck-Überlappung
 - Fußbodenbeläge mit Sozialbelägen und Unterkonstruktionsblättern
 - Wandausreichung in verschiedenen Ausführungen
 - Dachform: Sattel-, Pult-, Doppelguth-, Warm- u. Rauchsch (mit Dachüberständen, oder OHNE = CUBUS)
 - Dachkonstruktion für Ziegelmontage möglich
 - Wände können bauweise gedämmt werden
 - Umfangreiches Zubehörprogramm (Fenster, Türen, Anbauten, Schindeln, EPDM-Folie, Rinnensohle, Regenrinne, etc. (optional))
 - Alle Cara-Holzbauteile können mit Holz-Öl imprägniert geliefert werden (optional)



Alle Wandschalungen in nordischer Fichte und abtischer Lärche erhältlich. Die Konstruktionshöhen sowie Türen und Fenster, wahlweise in nordischer Fichte.

STÄNDERBAU mit Pultdach, 28 mm Rhombusprofil
250 x 300 cm
8.690,00 €



STÄNDERBAU mit Sattel- und Schleppdach, 28 mm Rhombusprofil
250 x 250 cm +130 cm 7.790,00 €



STÄNDERBAU Freisitz
300 x 300 cm 4.390,00 €



STÄNDERBAU Büro
520 x 865 cm 25.790,00 €

ELEMENTBAU CUBUS



28 mm Trapezschalung Fichte grau endbehandelt
300 x 500 cm, Anbau 270 x 250 cm **12.490,00 €**



Die Serie Cubus 2020 besticht durch ihre moderne Formgebung. Auf Dachüberstände und seitliche Ecküberstände wird bewusst verzichtet. Die Cubus-Serie ist mit einer geschlossenen Doppeltür (B 132 x H 200 cm) und einem Kipfenster (B 134 x H 51 cm) ausgestattet. Der Fußboden aus Nut- und Federbrettern ist auf imprägnierten Lagerhölzern montiert. Wir empfehlen eine optionale EPDM-Folie mit innenliegendem Ablaufrohr anzubringen.

in cm	B 250	B 300	B 350	B 400	B 450	B 500
T 250	4.699,00 €	5.399,00 €	5.699,00 €	6.199,00 €	6.499,00 €	6.799,00 €
T 300	4.999,00 €	5.699,00 €	5.999,00 €	6.499,00 €	6.899,00 €	7.199,00 €
T 350	5.699,00 €	5.999,00 €	6.499,00 €	7.199,00 €	7.499,00 €	7.799,00 €
T 400	6.199,00 €	6.499,00 €	7.199,00 €	7.799,00 €	7.999,00 €	8.299,00 €



Blockbohle 28 mm
Trapezschalung sibirische Lärche
280 x 280 cm
5.890,00 €



Blockbohle 28 mm
Stülp-schalung sibirische Lärche
300 x 300 cm, Anbau 100 x 300 cm
8.690,00 €



Blockbohle 27 mm
Rhombusschalung sibirische Lärche
300 x 300 cm
7.190,00 €



Typ A

Typ B



Zaunlatten aus LÄRCHE, aus getrocknetem und gehobeltem Holz.

Typ A 20 x 95 mm
(7 Stück je lfm)

60 cm	3,80 €
80 cm	3,90 €
100 cm	4,40 €
120 cm	4,90 €
150 cm	6,40 €
180 cm *	7,40 €

Typ B 21 x 65 mm
(10 Stück je lfm)

60 cm	3,20 €
80 cm	3,30 €
100 cm	3,60 €
120 cm	4,40 €
150 cm	5,10 €
180 cm	6,40 €

Zaunriegel angeschrägt mit Wasserabrißnut

beste Qualität - 45 x 68 mm aus Lärche glattgehobelt,

L 250 cm	28,90 €
L 300 cm	29,90 €
L 400 cm	39,90 €

Zaunlatten aus Kiefer imprägniert Typ A, 16 x 90 mm

L 80 cm	2,29 €
L 100 cm	2,49 €
L 120 cm	2,79 €
L 150 cm	3,09 €

Typ C

Zaunlatten Typ C

halbrund gefräst, kegegelt, (10 Stück je lfm)



	KDI	Lärche
Ø 6 L 60 cm	2,39 €	3,60 €
Ø 6 L 80 cm	2,49 €	3,70 €
Ø 6 L 100 cm	2,79 €	4,20 €
Ø 6 L 120 cm	2,99 €	5,10 €
Ø 6 L 150 cm	3,49 €*	5,40 €*

Zaunriegel

halbrund gefräst, an beiden Enden gefast

	KDI	Lärche
Ø 9 L 250 cm	11,90 €	24,90 €*
Ø 9 L 300 cm	12,90 €	29,90 €*
Ø 9 L 400 cm	17,90 €	39,90 €*
Ø 9 L 500 cm	21,90 €*	49,90 €*

Typ D

Harnichl-Zaun, Ø 40 mm

zylindrisch gefräst, oben gespitzt

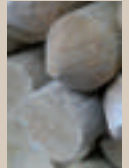

	KDI	Lärche
4 x 80 cm	3,10 €	3,80 €*
4 x 100 cm	3,70 €	4,40 €*
4 x 120 cm	4,40 €	5,40 €*
4 x 150 cm	5,40 €*	7,40 €*



Stakete Kastanie

gespalten, geschält, gespitzt

80 cm	2,49 €	100 cm	2,79 €
120 cm	3,49 €	150 cm	3,99 €



Zaunpfahl Kastanie 6 - 8 cm

geschält, gespitzt

150 cm	7,99 €
175 cm	9,99 €
9-11 x 175 cm, ohne Spitze	12,99 €



Zaunriegel Kastanie 8-10 cm

halbrund, geschält, gesägt

200 cm	9,99 €
300 cm	14,99 €

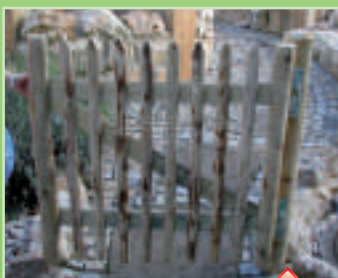

Gartentür Kastanie

inkl. Beschlagsatz

H80 x B100 cm	210,00 €
H100 x B100 cm	230,00 €
H120 x B100 cm	250,00 €
H150 x B100 cm	350,00 €



Zaunlatte Kastanie 27x60 mm

geschält, abgescrägt

80 cm	3,89 €
100 cm	3,99 €
120 cm	4,49 €

* = Bestellware, 4 Wochen Lieferzeit



Rollzaun Kastanie

Lattenabstand 5 cm, Länge: 10 m

50 cm	139,00 €	100 cm	199,00 €
80 cm	179,00 €	120 cm	229,00 €
Länge: 5 m	150 cm		149,00 €
Länge: 5 m	175 cm (Abstand 2-3 cm)		239,00 €
Länge: 5 m	200 cm (Abstand 2-3 cm)		299,00 €



Rhombus – Leisten / Parallelogramm

Die neue, elegante Art um sich einen schönen Sichtschutz zu bauen.

Sibirische Lärche 21 x 68 mm, 400 cm	3,99 €/lfm.
Sibirische Lärche 28 x 55 mm, 300, 400, 500 cm	4,49 €/lfm.
Sibirische Lärche 28 x 68 mm, 300, 400 cm	4,99 €/lfm.
Robinie 25 x 50 mm *	8,99 €/lfm.

für Klammerverlegung vorbereitet

Sibirische Lärche 26 x 65 mm *	6,99 €/lfm.
Aluminiumklammer mit Schraube (30 St./m ²)	0,99 €/St.

Sichtblenden fertig montiert:

Europäische Lärche 60 x 180 cm	119,90 €
Europäische Lärche 90 x 180 cm *	189,90 €
Europäische Lärche 180 x 180 cm *	229,90 €

Sibirische Lärche Premium 90x180 cm	149,90 €
Sibirische Lärche Premium 180x180 cm	349,90 €
Abdeckleiste Edelstahl 180 cm	49,90 €
Abschluss 90 x 180 / 90 cm	169,90 €

* = Bestellware, 4 Wochen Lieferzeit

Premium System Rhombus

(Lagerartikel)

Farben: Anthrazit oder Silber,
kombinierbar mit anderen Produkten

B 60 x H 180 cm	129,00 €	B 180 x H 180 cm	299,00 €
-----------------	-----------------	------------------	-----------------

Zubehör:

ALU-Pfosten 7 x 7 x 190 cm zum Aufdübeln inkl. Träger, Endprofil und Kappen	94,99 €
---	----------------

ALU-Pfosten 7 x 7 x 240 cm zum Einbetonieren inkl. Endprofil und Kappen	79,99 €
---	----------------



Sibirische Lärche



Abdeckleiste Edelstahl



Sibirische Lärche

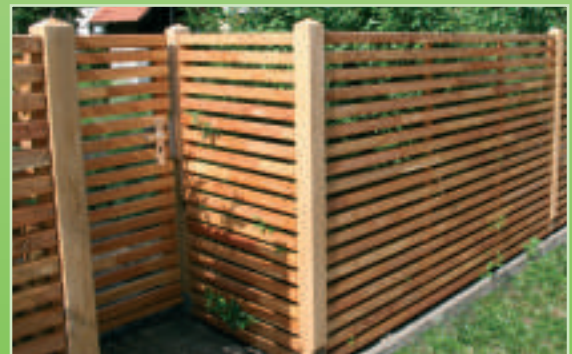

Europäische Lärche

SICHTBLENDE BETON



Sichtschutzzaun für die „Ewigkeit“!

„ 17 verschiedene Motive “

PREISWERT – SICHER – PFLEGELEICHT – SCHÖN – MADE IN GERMANY – CE-KENNZEICHUNG

Unsere Betonzäune sind ein echtes Alternativprodukt zu herkömmlichen Zaunsystemen mit genialen Eigenschaften.

Standardfarbe:

grau durchgefärbt

Lieferzeit: ca. 3-4 Wochen



inkl. Versand + Entladung / Motiv einseitig (Standard 17 Motive)

Set / Höhe	80 cm	120 cm	160 cm	200 cm	240 cm
1x Set + 2 Pfosten	439,00 €	469,00 €	499,00 €	539,00 €	589,00 €
2x Set + 3 Pfosten	519,00 €	569,00 €	639,00 €	709,00 €	789,00 €
3x Set + 4 Pfosten	589,00 €	679,00 €	789,00 €	899,00 €	1.948,00 €
4x Set + 5 Pfosten	719,00 €	829,00 €	1.019,00 €	1.179,00 €	1.359,00 €
5x Set + 6 Pfosten	789,00 €	959,00 €	1.179,00 €	1.379,00 €	1.609,00 €
6x Set + 7 Pfosten	869,00 €	1.099,00 €	1.359,00 €	1.589,00 €	1.869,00 €
7x Set + 8 Pfosten	949,00 €	1.219,00 €	1.519,00 €	1.809,00 €	2.129,00 €
8x Set + 9 Pfosten	1.149,00 €	1.349,00 €	1.709,00 €	2.019,00 €	2.369,00 €
9x Set + 10 Pfosten	1.109,00 €	1.489,00 €	1.879,00 €	2.240,00 €	2.640,00 €
10x Set+11 Pfosten	1.229,00 €	1.609,00 €	2.049,00 €	2.440,00 €	2.889,00 €



Aufpreis:

Motiv beidseitig:

auf Anfrage! (Beispiel: 5x Set / Höhe 200 cm = **879,00 €**)

Acrylfarbe nach RAL einseitig:

auf Anfrage! (Beispiel: 5x Set / Höhe 200 cm = **279,00 € / 10 L**)

Weiteres Zubehör auf Anfrage

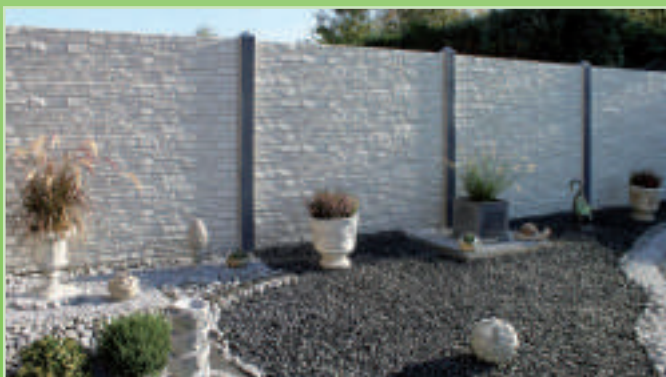



SICHTBLENDE



Premium WPC Steckzaun mit Alu-Rahmen

Farben: Anthrazit oder Grau	
Zaunelement 180 x 180 cm	249,00 €*
Zaunelement B90 x H180 cm	189,00 €*
Schrägelement 90 x 180/90 cm	189,00 €*
Zaunelement B180 x H90 cm	189,00 €*
Einzeltor B100 x H180 cm	499,00 €*
Zaunhalter 6er-Set Edelstahl inkl. Schrauben	19,99 €*
Alu-Pfosten Anthrazit & silber 70 x 70 x 1900 mm	49,99 €*
Pfostenträger zum Aufdübeln inkl. Betonschrauben	29,99 €*
Alu-Pfosten Anthrazit & silber 70 x 70 x 2350 mm	59,99 €*
Alu-Pfosten Anthrazit & silber 70 x 70 x 2950 mm	79,99 €*
(*Bestellartikel: 2 Wochen Lieferzeit)	

SICHTSCHUTZSTREIFEN für Doppelstabmatten



Lieferzeit 3 Wochen

Doppelstabmatten Stabstärke: 6/5/6 mm

	feuerverzinkt	anthrazit oder grün	Pfosten zum Aufdübeln & Einbetonieren feuerverzinkt	anthrazit oder grün
800 x 2500 mm	59,90 €	69,90 €	59,90 €	80,90 €
1000 x 2500 mm	69,90 €	79,90 €	79,90 €	92,90 €
1200 x 2500 mm	83,90 €	93,90 €	88,90 €	102,90 €
1400 x 2500 mm	95,90 €	105,90 €	104,90 €	121,90 €
1600 x 2500 mm	107,90 €	117,90 €	113,90 €	132,90 €
1830 x 2500 mm	119,90 €	129,90 €		
2030 x 2500 mm	130,90 €	140,90 €		

Basic-Tor, Rahmen 40 x 40 mm

Pfosten 40 x 60 mm

	feuerverzinkt	farblich
H 800 mm	473,00 €	553,00 €
H 1000 mm	523,00 €	621,00 €
H 1200 mm	560,00 €	727,00 €
H 1400 mm	599,00 €	675,00 €

Multi-Tor, Rahmen 50 x 40 mm

Pfosten 60 x 60 mm

	feuerverzinkt	farblich
	--	--
	722,00 €	832,00 €
	773,00 €	897,00 €
	820,00 €	961,00 €

Premium Hart-PVC Sicht- und Windschutzstreifen

1,1 mm Stärke, 190 mm Breite,
Länge: 2,525 m

6,79 € / Stück

Farben:

RAL 6005	grün
RAL 7035	lichtgrau
RAL 7040	fenstergrau
RAL 7016	anthrazit
RAL 7030	steingrau



HPL-ELEMENTE

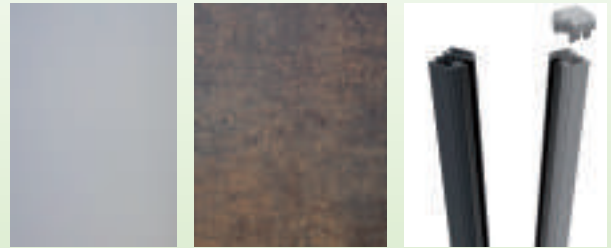

HPL - Wind- und Sichtschutzelemente

Rostoptik, Holzoptik, Uni grau

B 90 x H 180 cm **249,00 €**

B 90 x H180/90 cm **209,00 €**

B 180 x H 90 cm **249,00 €**

Zubehör in Farben: Anthrazit, Silbergrau oder EV1

ALU-Pfosten 6x6x190 cm **69,95 €**

Pfostenträger 13x13x41 cm **28,99 €**

ALU-Pfosten zum Einbetonieren 240 cm **74,95 €**

Pfostenkappe 6x6 cm **4,50 €**

Klemmprofil 181cm links & rechts **59,99 €**

Klemmbacken **16,95 €**

STECKZAUN MIX-IT



Premium WPC Steckzaun Set

Set: 8 Steckprofile inkl. 2 Abschlussleisten silber oder anthrazit

Farben: Anthrazit, Grau, Sand oder Braun*

WPC Steckzaun B 180 x H 180 cm **219,99 €**

Alu-Pfosten Anthrazit oder Silber 70 x 70 x 1900 mm **69,99 €**

Pfostenträger zum Aufdübeln inkl. Betonschrauben **24,99 €**

Alu-Pfosten zum Einbetonieren 70 x 70 x 2350 mm **79,99 €**

Alu-Pfosten zum Einbetonieren 70 x 70 x 2950 mm **99,99 €***

Designleisten Anthrazit oder Silber **5,99 €**

Sturmanker Tornado Anthrazit oder Silber **29,99 €***

(*Bestellartikel: 2 Wochen Lieferzeit)

SICHTBLENDEN-BAUSATZ

Premium Sichtschutzzaun LISA

europäische Lärche natur, Kanten gerundet, Rahmen 40x70 mm, Füllungsbretter 20x120 mm, edelstahlverschraubt

180x180 cm **299,00 €***

90x180 cm **249,00 €***

90x180/90 cm **249,00 €***

passende Pfosten für LISA, mit Rundkopf 90x90x190 mm **36,99 €***

weiteres Zubehör wie L-Beschläge, Pfostenträger, Kappen, Schrauben (S. 56)

(*Bestellartikel: 4 Wochen Lieferzeit)



SÜDTIROL-LÄRCHE

Unsere Sichtblendenserie Südtirol bietet hochwertigste Verarbeitung.

Verzapfte Rahmen aus 45 x 60 mm Kantholz, massive Lamellen 9 x 90 mm gerundet und Edelstahlverschraubt.

Die Rankgittereinlagen sind überblattet mit gerundeten Leisten 22 x 30 mm.

101 geschlossen 180x180 cm **268,90 €***

550 mit Rankgitter 180x180 cm **353,90 €***

Gerne Sonderanfertigungen möglich!

Fragen Sie nach unserem Spezialkatalog.

(*Bestellartikel: 4 Wochen Lieferzeit)



STECKZAUN-ALU

Alu - Steckzaun

Silbergrau oder dunkelgrau

180 x 180 cm **449,00 €***

Pfosten 7 x 7 cm mit Kappe **119,00 €***

Pfostenabdeckleiste **14,95 €***

(*Bestellartikel: 4 Wochen Lieferzeit)





SICHTBLENDE-GABIONE

Mauersystem Gabionen-Set Limes 12 / 23 cm

Basisbausatz inkl. Pfosten zum Einbetonieren, ohne Steine

Maschenweite: 33 mm x 150 mm, Steinkörmung: 33-60 mm

	L 227 cm	Steinbedarf	Erweiterung 112 cm	Steinbedarf
H 60 cm x T 12 cm	289,00 €	265 kg	129,00 €	129 kg
H 90 cm x T 12 cm	369,00 €	397 kg	179,00 €	194 kg
H 120 cm x T 12 cm	469,00 €	530 kg	219,00 €	258 kg
H 150 cm x T 12 cm	579,00 €	662 kg	259,00 €	323 kg
H 180 cm x T 12 cm	689,00 €	795 kg	319,00 €	387 kg
H 210 cm x T 12 cm	799,00 €	927 kg	369,00 €	452 kg
H 60 cm x T 23 cm	309,00 €	508 kg	149,00 €	247 kg
H 90 cm x T 23 cm	409,00 €	762 kg	189,00 €	371 kg
H 120 cm x T 23 cm	509,00 €	1016 kg	229,00 €	495 kg
H 150 cm x T 23 cm	619,00 €	1270 kg	289,00 €	618 kg
H 180 cm x T 23 cm	739,00 €	1524 kg	339,00 €	742 kg
H 210 cm x T 23 cm	869,00 €	1777 kg	399,00 €	866 kg

optionales Zubehör:

Bodenanker zum Aufdübeln 84,00 €

Abdeckprofil aus Blech B: 12 cm, L: 200cm 31,90 €

Abdeckgitter B: 23 cm 4er Set à 80 cm 23,90 €

U-Profil zur Holzaufnahme 2er Set 120x4x3,5 cm
für Holzstärke max. 30 mm 49,90 €

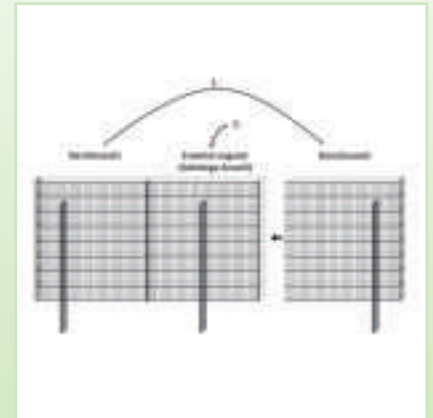

PREMIUM-GLASELEMENTE

Hochwertig bedruckte Glaselemente von Sprinz. „ 28 verschiedene Motive “. - MADE IN GERMANY - Sicherheitsglas aus ESG 8 mm, Kanten poliert, mit eingebannter Keramikfarbe im Digitaldruckverfahren.

Größe / Motiv	Dublin / Belfort Ravensburg	Kopenhagen / Kronberg Augsburg / Maastricht	Palma / Essen
B 90 x H 180 cm	255,00 € / St.	320,00 € / St.	390,00 € / St.
B 100 x H 180 cm	335,00 € / St.	345,00 € / St.	430,00 € / St.
B 90 x H 130 cm	245,00 € / St.	250,00 € / St.	295,00 € / St.
Schräg 90x180 cm	345,00 € / St.	360,00 € / St.	430,00 € / St.
Sondermaß Rechteck (max. 100x180 cm)	220,00 € / m²	225,00 € / m²	265,00 € / m²

ALU-Pfosten 6 x 6 x 188 cm zum Aufdübeln inkl. Träger + Abdeckung, Klemmprofil und Kappe

229,00 €

ALU-Pfosten 6 x 6 x 188 cm zum Einbetonieren inkl. Träger, Klemmprofil und Kappe

199,00 €

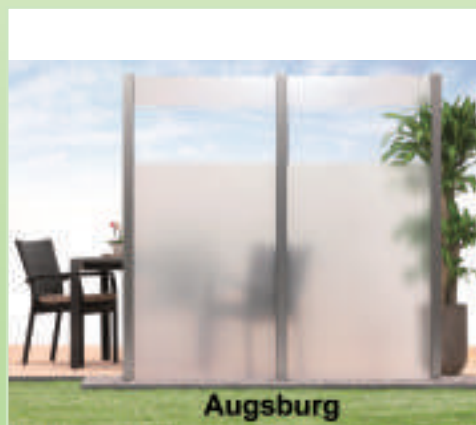

BASIC-GLASELEMENTE

Die pflegeleichten Glaselemente bestechen durch ihre moderne und edle Optik.



Klar	
B 90 x H 180 cm	119,00 €
B 180 x H 90 cm	119,00 €
B 90 x H 180/90 cm	169,00 €
B 120 x H 180 cm	199,00 €
Siebdruck, Streifen, Blockstreifen	
B 90 x H 180 cm	209,00 €
B 180 x H 90 cm	209,00 €
B 90 x H 180/90 cm	249,00 €
B 120 x H 180 cm	249,00 €
Alu-Klemmleiste 180 cm	54,99 €
Klemmbefestigung	19,95 €
Alu-Pfosten 6x6x190 cm zum Aufdübeln	69,95 €
Bodenanker	28,99 €
Pfostenkappe	4,50 €
Alu-Pfosten 6x6x240 cm zum Einbetonieren	74,65 €



LINA SELBSTBAUZAUN LÄRCHE

Eine gute Nachricht für Heimwerker, die gerne Geld sparen: Jetzt können Sie einen extrem stabilen Massivholzzaun aus edlem Lärchenholz selbst zusammenbauen - und das vollkommen problemlos.

Lina bietet Ihnen vielfältige Möglichkeiten bei der Montage. Sie können Lina senkrecht oder waagrecht anbringen, in der Höhe variieren, in der Breite kürzen, also alle Elemente bedarfsgerecht zusammenbauen.

Damit auch alles schnell und perfekt klappt, liegt im Baupaket eine neuartige Montagehilfe bei.

**LUST
AUF SELBER-
MACHEN?**



- variabel in Höhe und Breite
- 20 massive, naturbelassene Lärchenholz-Zaunprofile 25 x 70 mm - extra stark
- Streben 25 x 70 mm, vorgebohrt für rückseitige Verschraubung
- sehr hohe Formstabilität durch werksseitige Trocknung
- Fugenabstand 21 mm
- Oberflächen gehobelt und Kanten gefast
- mit Edelstahlschrauben
- perfektes, kartonverpacktes Baupaket für einfachen Transport

180x180 cm	169,00 €
90x180 cm	129,00 €
Pfosten 9x9x190 cm	36,99 €



ELEVATO

Sichtblendensystem aus 6 mm starken HPL-Platten, seidenmatte Oberfläche
Zusatzelemente in Glas, Corten-Stahl und Aluminium pulverbeschichtet

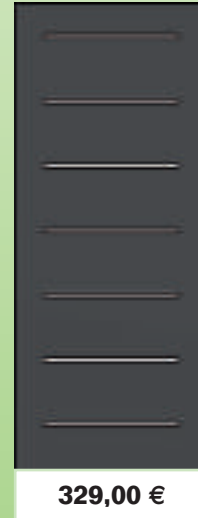
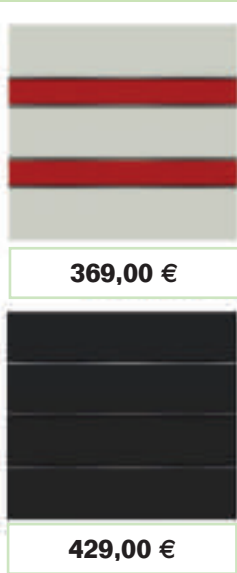
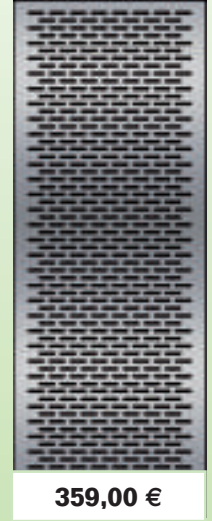
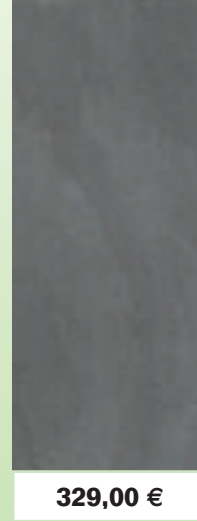

Alu-Pfosten 7 x 7 x 180 cm, anthrazit oder steingrau
inkl. Pfostenanker 13 x 11,5 cm, Abdeckkappen, Pfostenkappe **179,90 €**



ZUBEHÖRTEILE

Dies ist nur ein kleiner Auszug aus unserem Sortiment

verzinkt

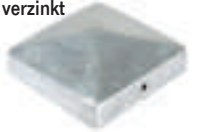

Pfostenkappen mit Überstand

7 x 7 cm (verzinkt)	3,00 €
9 x 9 cm (verzinkt)	4,00 €
10 x 10 cm (verzinkt)	4,90 €
12 x 12 cm (verzinkt)	6,95 €
14 x 14 cm (verzinkt)	14,90 €
7 x 7 cm (Edelstahl)	4,00 €
9 x 9 cm (Edelstahl)	5,00 €
10 x 10 cm (Edelstahl)	6,90 €
12 x 12 cm (Edelstahl)	9,90 €
14 x 14 cm (Edelstahl)	17,90 €
16 x 16 cm (Edelstahl)	24,90 €
20 x 20 cm (Edelstahl)	29,90 €



Pfostenkappe mit Überstand und Kugel

7 x 7 cm (V2a)	9,90 €
9 x 9 cm (V2a)	10,90 €
10 x 10 cm (V2a)	12,90 €



Maschinenschraube inkl. Mutter

M10x90 SWG5928	1,50 €
M10x110 SWG6317	1,70 €
M10x120 SWG5743	1,90 €
M10x140 SWG5682	2,10 €
M10x160 SWG5920	2,60 €



Pfostenschrauben
M8x40, RIE3642
0,50 €

Estrich-Beton

30 kg
7,99 €
RIE4087

Ruck-Zuck-Beton 25 kg
11,99 €
RIE4086



Eindrehhanker

71 mm 22,90 €
RIE1784
91 mm 24,90 €
RIE1996



Eindrehhülse

71 mm 13,90 €
RIE1146
91 mm 14,90 €
RIE1421



Einschlaghülse

rund, verzinkt
81 mm 8,90 €
101 mm 10,90 €
121 mm 17,90 €



Einschlaghülse

starr, verzinkt
71 mm 6,90 €
91 mm 7,90 €
101 mm 13,90 €
121 mm 17,90 €



Sturmanker Basic

45 cm 16,99 €
RIE1521
Plus 29,99 €
Plus XXL 39,99 €



T-Pfostenträger
zum Einbetonieren,
höhenverstellbar
19,99 € RIE1753



T-Pfostenträger
mit Dorn
15,99 €
RIE2779



T-Pfostenträger
ohne Dorn
17,99 €
RIE1754



H-Pfostenträger 6 mm

mit CE.Kennzeichnung
zum Einbetonieren, 60 cm

71 mm	12,90 €
91 mm	13,90 €
101 mm	14,90 €
121 mm	15,90 €
121 mm, 80 cm	19,90 €
141 mm	16,90 €
141 mm, 80 cm	29,90 €



Pfostenträger,
mit bauaufsichtlicher
Zulassung
39,99 €
RIE2688



Pfosten verzinkt

mit verstellbaren
Befestigungsschrauben

80 cm	28,90 €
100 cm	31,90 €
150 cm zum Einbetonieren	34,90 €



Pfostenträger
höhen-/breitenverstellbar,
zum Aufschauben
17,90 €



4er L-Beschlag
verzinkt 4,90 €
edelstahl 8,90 €



Aufschraubhülse

2,2 mm, eckig

7x7 cm	6,90 €	RIE1376
9x9 cm	7,90 €	RIE1479
10x10 cm	8,90 €	RIE1381
12x12 cm	9,90 €	RIE1379

rund

Ø 8 cm	7,90 €	RIE1383
Ø 10 cm	8,90 €	RIE1385



U-Träger
zum Aufschauben
-bis H 150 cm -,
ohne bauaufsichtlichen
Schrauben

71 mm	8,90 €
91 mm	9,90 €
101 mm	10,90 €
121 mm	11,90 €
141 mm	12,90 €



U-Träger
zum Aufschauben
(Zaunhöhe
bis 100 cm)

71 mm	7,90 €
91 mm	8,90 €
101 mm	9,90 €
121 mm	10,90 €
141 mm	11,90 €



Edelstahl-Torbeschlag 49,90 €
RIE1099

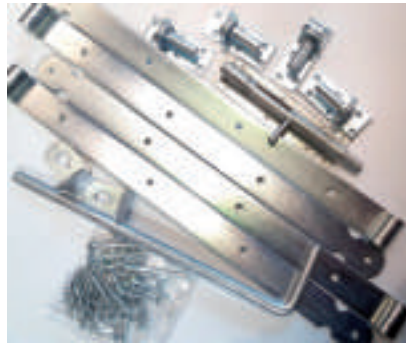

Doppeltorbeschlag
verzinkt 49,90 € RIE2091
edelstahl 79,00 € RIE2685

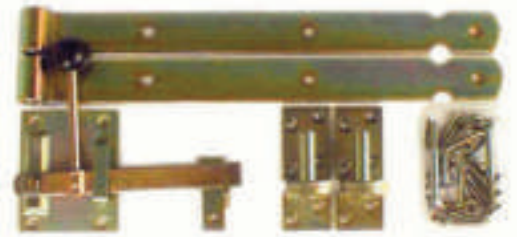

Einzeltorbeschlag verzinkt 34,90 €
RIE1135

QUELLSTEINE/WASSERSPIELE

Wir bieten Ihnen bereits fertig zusammengestellte Sets aus einem Quellstein mit Lochbohrung, die dazugehörige Pumpe mit Schlauch und ein Becken mit Abdeckung. Lediglich die Ziersteine oder Splitte können nach Geschmack ausgewählt werden.

Quellsteinset bestehend aus Stein, Becken und Pumpe



Quellsteinset Edinburgh 149,00 €
UBB1136



Quellsteinset Newcastle 129,00 €
UBB1211



Niagara 30 LED 179,00 € UBB1022
Niagara 60 LED 229,00 € UBB1186
Niagara 90 LED 329,00 € UBB1207

Pumpen

- 400 ltr. 29,90 € UBB1092
- 600 ltr. 34,90 € UBB1093
- 900 ltr. 39,90 € UBB1094
- 1600 ltr. 49,90 € UBB1095
- 2300 ltr. 59,90 € UBB1096
- 3900 ltr. 79,90 € UBB1097



Schlauch schwarz gerippt

- 13 mm 1,79 €/lftm
- 19 mm 1,99 €/lftm
- 25 mm 2,69 €/lftm
- 32 mm 2,99 €/lftm
- 40 mm 4,50 €/lftm

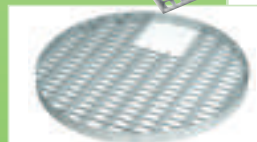

Brunnen gold-gelb ab 299,00 €

Becken

- Rund 60 cm, H36 cm, 90 ltr. 16,90 € UBB1180
- Rund 88 cm, H32 cm, 150 ltr. 52,90 € EPH1727
- Rund 110 cm, H 35 cm, 275 ltr. 82,90 € UBB1182
- Rund 140 cm, H 90 cm, 1000 ltr. 369,00 € UBB1032

PE-Abdeckungen

- 79,00 €
- 69,90 €
- 199,00 €
- 299,00 €
- 175,00 €
- Eingriff 22,90 €

verzinkte Abdeckung

- 79,00 €
- 135,00 €
- 199,00 €
- 299,00 €
- 175,00 €
- 22,90 €

- (rund 61 cm) UBB1029
- (rund 81 cm) UBB1030
- (rund 104 cm)
- (140 x 140 cm)
- (100 x 100 cm)
- (20 x 20 cm) UBB1028



PREMIUM-SONNENSCHIRME



Premium Sonnenschirm Rhodos eco TWIST

270 x 270 cm & Ø 300 cm

Farben: Anthrazit, Natur, Taupe und Silbergrau

Bespannung aus 100 % Polyester, ca. 180 g/m², verrottungsfest, hoch lichtecht, wasserabstoßend imprägniert, ohne Volant, mit airvent, abnehmbar für Handwäsche. Gestell aus anthrazitgrau pulverbeschichtetem Alu/Stahl, neigbar, per Drehteller mit Fußpedal um 360° drehbar, entlang des Arms seitlich kippbar. Plattenständer für Wegeplatten 50 x 50 x 5 cm (Lieferung ohne Wegeplatten).

270 x 270 cm

309,00 €

Ø 300 cm

279,00 €

GRABDEKORATION



Gabione Herz-Gitter

Größe 37x34x4 cm, Lieferung ohne Steine

Füllmenge ca. 2,0 kg, Steinkörnung 10-50 mm

14,90 € BEL1014

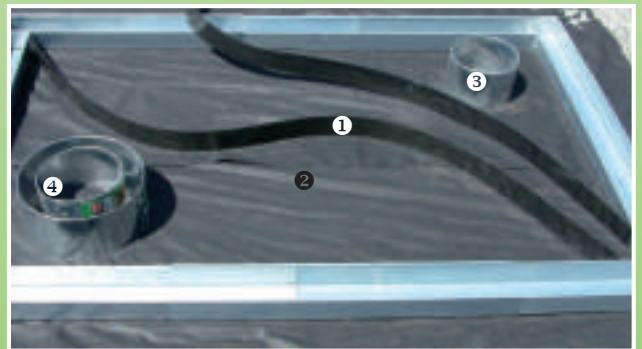

1 Formkante Kunststoff inkl. Spezialheringe

Größe H7 x 500 cm

19,99 €

Unkraut-Stopp Vlies

2 Rindenmulch/Kies/Splittunterlage ca. 50 gr/ m², 90 cm breit

1,79 €/lfm.

3 Rasenkante Kreis Ø 30 H 13 cm

10,99 €

4 Rasenkante Kreis Ø 40 H 13 cm

13,99 €

Gabione Kreuz-Gitter

Größe 50x30x4 cm, Lieferung ohne Steine

Füllmenge ca. 3,5 kg,

Steinkörnung 10-50 mm

BEL1012 14,90 €



Formkante

RASENKANTEN/SUBSTRAT



Wasserzapfsäule Gabione

Größe 16 x 16 x 90 cm,
Plattengröße 28 x 28 cm
Lieferung ohne Steine,
benötigte Steinmenge: ca. 50 kg
Körnung: 25-60 mm
Maschenweite: 100 x 25 mm
Gitter: Alu-verzinkt
BEL1082

169,99 €



Schneckenblech verzinkt

100 x 20 cm 13,99 €

Eckteil verzinkt

7 x 7 x 20 cm
6,99 €



Rasenkante Comfort

118 cm 12,99 €
BEL1113



Rasenkante Metall

118 x 13 cm 9,49 €
BEL1111

118 x 20 cm 13,99 €
BEL1112



Blumenerde
45 ltr. 6,90 €
RIE2627



Pflanz Erde
60 ltr. 6,90 €
RIE2629



Gartendekor
45 ltr. 7,90 €



Rindenmulch Aktion
60 ltr. 3,99 €
RIE4060



Naturdünger aus Pferdemist

4 kg 9,99 € 10 kg 19,99 €
JOR1002 JOR1001

FINDLINGE



Findlinge können sehr schöne dekorative Gestaltungselemente in jedem Garten sein. Jeder Findling hat seine eigene Form und Farbe. Deshalb hier im Katalog nur eine kleine Auswahl. Preise und mehr Auswahl bei uns in Hexenagger. Findlinge bieten wir auch gebohrt an.

Schiefer Stelenset
3 St. von 100 bis 150 cm,
Durchmesser ca 10-30 cm
rötlich braun **129,00 €** RIE2990
Einzelpreis **49,00 €**

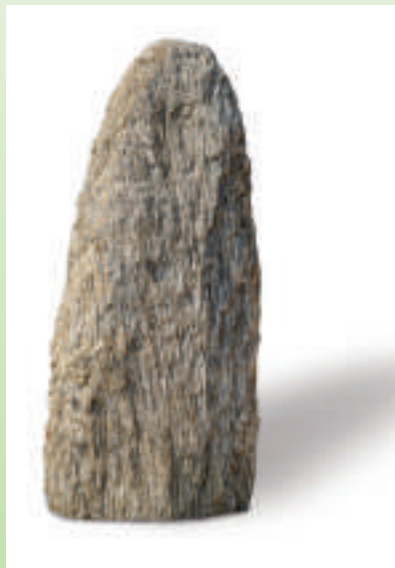

Serpentino

Blumentrog Granit gelb
Rund 50 cm H40 cm **199,00 €**
Rund 60 cm H50 cm **349,00 €**
Rund 80 cm H70 cm **790,00 €**
Rund 100 cm H70 cm **1.490,00 €**



Brücke aus Granit
verschied. Größen ab **169,00 €**



GARTENBAUSTOFFE

TAGESPREISE
auf
www.holzmarkt-riegelsberger.de

Granit Lagerprogramm

Palisaden 12x12 cm

50	RIE2997	20,90 €
75	RIE2998	31,90 €
100	RIE2999	44,90 €
125	RIE3000	57,90 €

Granit hellgrau gestockt

Premium Zaunpfosten

rundum gesägt und fein gestockt
1 Pyramidenkopf, 1 Bogenkopf

15 x 15 x 150 cm	113,90 €
15 x 15 x 200 cm	135,90 €
15 x 15 x 250 cm	174,90 €
15 x 15 x 300 cm	202,90 €

Granit Randstein grau

6 x 20 x 100 cm	43,90 €	RED1025
8 x 25 x 100 cm	63,90 €	RIE3013
10 x 25 x 100 cm	83,90 €	RIE3014



ZIERKIES

**MINI - BAG oder
BIG - BAG
auf Anfrage**

Im dekorativen Bereich wird mit einer Belagstärke mit Kies oder Splitt von 3 - 5 cm gerechnet. Hierbei wird ein Verbrauch von ca. 75 kg/qm gerechnet.

Für Wege ist eine Belagstärke von 5 - 8 cm üblich, dies entspricht einem Verbrauch von ca. 100 kg/qm.

Für Körnungen ab ca. 30 mm muss mit einem größeren Verbrauch gerechnet werden, damit der Untergrund gut abgedeckt wird.

Wabenmatte

120 x 80 cm, 32 mm stark
17,99 € je Stück RIE2634

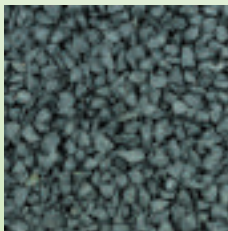

Basaltsplitt
8-11 mm, schwarz
25 kg **6,90 €**
OPR1038
500 kg **115,00 €**
OPR1040

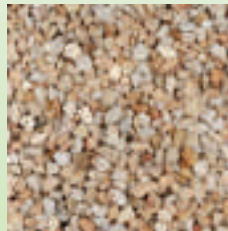

Taunus Quarz
16-32 mm,
gelb-weiss
20 kg **5,90 €**
OPR1011
500 kg **125,00 €**

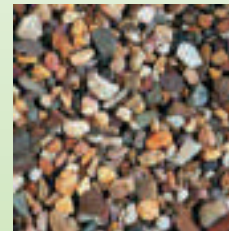

**Rheinkies /
Bergkies**
bunt
25 kg **7,90 €**



Ice Blue, eisblau
Splitt OPR1008
25 kg **11,90 €**
500 kg **299,00 €**
Kies OPR1007
25 kg **14,90 €**

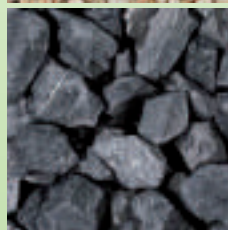

Marquina Royal
30-60 mm, schwarz
20 kg **6,90 €**
OPR1023
500 kg **125,90 €**
OPR1043

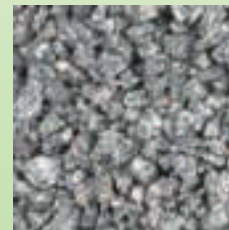

Granit grau
25 kg **9,90 €**
500 kg **199,00 €**



Bruchstein grau
25 kg **6,90 €**
OPR1027
500 kg **115,90 €**

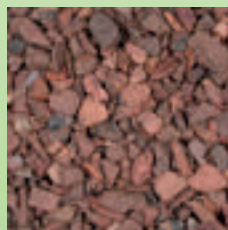

Roter Splitt
6-15 mm
20 kg **4,90 €**
OPR1035
500 kg **89,00 €**



Granit hellgrau
rund
10-20 mm, 20-40 mm
25 kg **10,90 €**
200-400 mm
0,79 €/kg



Rosso Corallo
9-12 mm
25 kg, lachsrosa
11,90 €
RED1009

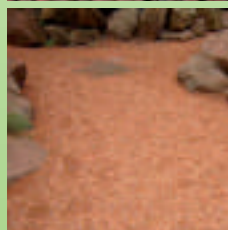

Rosso Verona
8-16 mm, terracotta
Splitt OPR1030
25 kg **7,90 €**
500 kg **169,00 €**
Kies
25 kg **11,90 €**

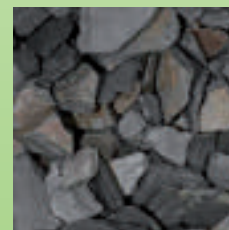

Black Slate
30-90 mm
schwarzer Schiefer
25 kg **9,90 €**
OPR1032
500 kg **211,00 €**

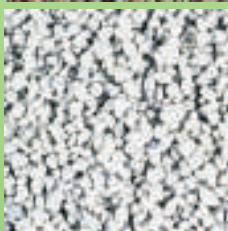

Carrara Marmor
weiss, rund
25 kg **8,90 €**
500 kg **169,00 €**

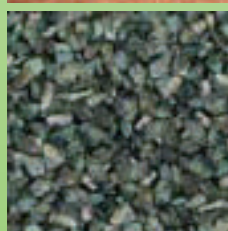

Artic Green
grün-weiss
20 kg **12,39 €**

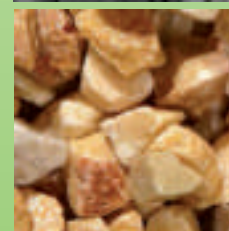

Siena Giallo
15-25 mm,
gelb-orange
25 kg **7,90 €**
GRA1021

ZIERSTEINE

Ziersteine werden als Dekoration im Garten, auf Quellstein-Sets und im Wohnraum verwendet. In unserer Ausstellung können Sie nach Herzenslust in unseren Gitterboxen wühlen, bis Sie Ihre Steine gefunden haben. Die Berechnung erfolgt nach Gewicht.



NAPOLEON-OFYR



NAPOLEON Gasgrill Prestige
schwarz, 163 x 67 cm
1.999,00 €



OFYR Island 100-100
3.045,00 €



OFYR Classic Black 85-100
1.738,84 €

GRILL-AKADEMIE

Grill Akademie Live in Hexenagger

Wir bringen Sie an den Weber-Grill. Unter Anleitung unseres Grill - Profi arbeiten Sie mit frischen Topprodukten an Gas- und Holzkohlegrills, lernen andere Menschen kennen und zaubern gemeinsam beste Grillmenüs.

Entdecken Sie mit uns die Möglichkeiten und Menüvielfalt beim Grillen.

Verbrannte Würstchen und Steaks waren gestern; Genuss - dank toller Speisen vom Weber Grill – „isst“ die neue Lebensart von heute und das zu jeder Jahreszeit.

In kleinem Kreise (Teilnehmeranzahl begrenzt) bereiten Sie hochwertige Speisen zu, welche mit allen Teilnehmern verkostet werden. Unter der Anleitung eines professionellen Kochs erlernen Sie Kniffe und Tricks rund ums Grillen und Kochen.

Weitere Infos und Anmeldung unter:
Tel. 09442-1690 oder
www.holzmarkt-riegelsberger.de



GRILLSEMINARE:			
FR. 12.05.23 (in Hexenagger)	17 Uhr	Basis Grillkurs	79,00 €
FR. 07.07.23 (in Hexenagger)	17 Uhr	Basis Grillkurs	79,00 €
FR. 15.09.23 (in Hexenagger)	17 Uhr	Basis Grillkurs	79,00 €
FR. 17.11.23 (in Hexenagger)	17 Uhr	Winter Grillkurs	149,00 €



Grill-Reinigung

Wir bieten Ihnen eine professionelle Reinigung Ihres Grills. Inklusive der Entfernung von Fett und sonstigen Rückständen.



Lieferung und Montage

Sachgemäße und sichere Lieferung unserer Grillgeräte im Umkreis von maximal 50 km.

Dann übernehmen wir gerne Aufbau und Montage Ihrer Grillgeräte:

- Fachgerecht von Expertenhand
- Schnell und problemlos



Reparatur

Dank der hohen Qualität unserer Grills profitieren Sie als Weber Kunde von Garantiezeiträumen von bis zu 10 Jahren.



Leih- und Mietgrills

Während der Reparaturzeit Ihres Weber Grills bieten die Weber Service Partner Ihnen die Möglichkeit, einen transportablen Grill kostenlos zu leihen.

Profitieren Sie weiterhin von der Möglichkeit, eine Auswahl an Grillmodellen zu günstigen Konditionen zu mieten und somit Ihre Grillkapazität bei Bedarf zu vergrößern.

Grill-Inspektion

Zögern Sie nicht, denn: Unsere Inspektion sorgt für die Langlebigkeit Ihres Weber Grills.

- Wir überprüfen alle wichtigen Komponenten.
- Sie erhalten einen Prüfbericht mit Wartungs- und Pflegeempfehlungen.



KONSTRUKTIONSHOLZ

Das Konstruktionsholz besteht aus Profild Bretttern, Bretttern und Kanthölzern in der bekannten RIEGELSBERGER - Qualität. Die Kanten sind gefast und gehobelt. Die nordische Kiefer ist kessel-druckimprägniert, die Lärche ist naturbelassen - die beste Garantie auf die Haltbarkeit für Haus- und Gartenbesitzer.

Zuschnittkosten: 0,50 € pro Schnitt

Fichte/Kiefer kesseldruckimprägniert

20x45 mm	240 cm	2,49 €/lfm
20x90 mm	300 / 400 cm	2,99 €/lfm
20x145 mm	400 cm	4,49 €/lfm
27x145 mm	400 cm	5,49 €/lfm
35x55 mm	300 / 400 cm	3,49 €/lfm
40x70 mm	400 cm	4,99 €/lfm
40x120 mm	400 cm	6,90 €/lfm
45x45 mm	240 cm	2,99 €/lfm
60x160 mm	400 / 600 cm	12,95 €/lfm
70x70 mm	300 / 400 cm	5,90 €/lfm
90x90 mm	300 / 400 cm	7,90 €/lfm
115x115 mm	500 cm	14,90 €/lfm



Lärche natur, trocken

20x95mm	300, 400 cm	3,90 €/lfm
20x142mm	400 cm	5,90 €/lfm
27x142mm	400 cm	6,90 €/lfm
45x142mm	400 / 510 / 600 cm	11,90 €/lfm
30x30mm	300 / 400 cm	3,90 €/lfm
35x55mm	400 cm	4,49 €/lfm
40x70mm	400 cm	5,99 €/lfm
40x120mm	400 cm	7,99 €/lfm
70x70mm	300/360/400 cm	8,90 €/lfm
90x90mm	190/240/300/400 cm	12,90 €/lfm
120x120mm	600 cm	29,99 €/lfm



Lärche natur



Kiefer imprägniert

Pfähle, imprägniert

Zylindrisch gefräst und gespitzt
Einsatzgebiet als Minipalisade,
Beeteinfassung, Baumpfahl

3 x 150 cm	2,49 €
4 x 175 cm	2,99 €
4 x 200 cm	3,49 €
5 x 150 cm	5,29 €
6 x 30 cm	0,99 €
6 x 40 cm	1,49 €
6 x 175 cm	6,79 €
7 x 100 cm	3,90 €
7 x 200 cm	6,50 €
7 x 250 cm	8,50 €
8 x 50 cm	1,99 €
8 x 75 cm	3,29 €
8 x 100 cm	3,99 €
7 x 300 cm	9,90 €

Palisaden gefast, imprägniert



8x400cm	19,90 €
10x250cm	14,90 €
10x300cm	17,90 €
10x400cm	24,90 €
10x500cm	32,90 €*
12x200cm	18,90 €*
12x250cm	23,90 €*
12x300cm	28,90 €
12x400cm	36,90 €
12x500cm	47,90 €*
12x600cm	69,90 €*
14x300cm	48,90 €
14x400cm	68,90 €

* Lieferzeit: ca. 3-4 Wochen



PNZ Terrassenöl, Holzlasur

Für alle Hölzer im Außenbereich.
Hohe UV-Beständigkeit, hohe Haltbarkeit.
2,5 Liter **49,90 €**



Robinie; Rundholz naturbelassen, entsplintet und geschliffen

Länge	300 cm	400 cm	500 cm	600 cm
	RIE2962	RIE2963		
Ø 14 – 16 cm	136,95 €*	173,95 €*	219,95 €	265,95 €
Ø 16 – 18 cm	157,95 €	205,95 €	259,95 €	313,95 €
Ø 18 – 20 cm	181,95 €	241,95 €	304,95 €	373,95 €
Ø 20 – 22 cm	214,95 €	285,95 €	364,95 €	451,95 €

*Normaldruck = Lagerware; sonst Lieferzeit: 5 Wochen

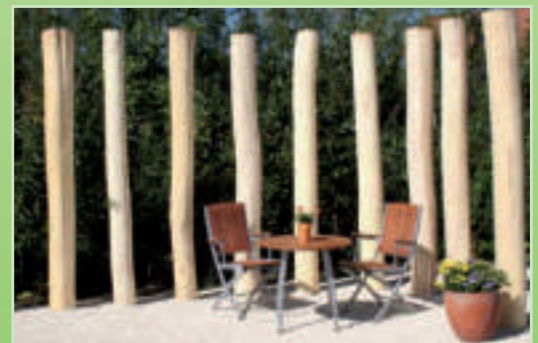



Kantholz sägerauh

aus oberbayrischer Fichte
meist scharfkantig, trocken und kerngetrennt,
immer in verschiedenen Längen, nach Vorrat

60 x 60 mm,	400 cm, RIE2924	3,90 €/lfm
60 x 80 mm,	500 cm, RIE2925	4,90 €/lfm
80 x 80 mm,	500 cm, RIE2926	5,90 €/lfm
100 x 100 mm,	500 cm, RIE2927	7,90 €/lfm

Glattkantbretter gehobelt

nordische Fichte, je nach Vorrat

18 x 145 mm,	500 cm, RIE2928	4,40 €/lfm
18 x 170 mm,	500 cm, RIE2929	4,80 €/lfm
18 x 195 mm,	500 cm, RIE2930	5,60 €/lfm
27 x 145 mm,	500 cm, RIE2931	6,80 €/lfm
27 x 190 mm,	500 cm, RIE2932	8,90 €/lfm

Latten aus bayrischer Fichte

versch. Längen, je nach Vorrat

30 x 50 mm, roh	400 cm	1,99 €/lfm
RIE2933/RIE2934/RIE2935		
40 x 60 mm,	400/500 cm	2,29 €/lfm
RIE2936/RIE2937		

gehobelt einfache Qualität

21 x 45 mm,	400/420 cm	1,99 €/lfm
RIE2938/RIE2939		
26 x 45 mm,	400/500 cm	2,99 €/lfm
RIE2940/RIE2941		

Bretter, Dielen sägerauh

aus bayrischer Fichte, verschiedene Breiten

18mm	250 cm, RIE2942	11,95 €/m²
gleiche Breiten		
40 x 250 mm	500 cm, RIE2945	9,99 €/lfm
50 x 200 mm	500 cm, RIE2946	9,99 €/lfm

Rahmenholz gehobelt

Nordische Fichte, Kanten gefast, nachsortierte Qualität,
4-seitig gehobelt

38 x 58 mm,	500 cm, RIE2947	5,50 €/lfm
58 x 58 mm,	500 cm, RIE2948	7,90 €/lfm

Fasebretter Nut und Feder

Sibirische Lärche Faseprofil, Nut und Feder

19 x 121mm	200/300/400 cm	34,90 €/m²
------------	----------------	------------------------------

Hobeldielen nordischer Kiefer

Minifase, 4-seitig Nut und Feder, Endlosdielen

21x120 mm	294, 324 cm	24,90 € / m²
21x142 mm	175 cm	24,90 € / m²
27x142 mm	175 cm	27,90 € / m²
27x165 mm	294, 324, 354 cm,	
	384, 444, 504 cm	24,90 € / m²
27x190 mm	175 cm	27,90 € / m²

Besuchen Sie unseren
Internet-Shop

Wir suchen laufend Verstärkung für unser Team:

WIR BILDEN AUS !

Fachkraft für Lagerlogistik (m/w/d)

Planen, lagern, auch mal richtig hoch stapeln – in Deiner Ausbildung zur Fachkraft für Lagerlogistik lernst Du die vielfältigen Aufgaben in unseren verschiedenen Lagerbereichen kennen.

Dabei ist Köpfchen gefragt, denn bei einem E-Commerce – Unternehmen ist eine bestens funktionierende Logistik von großer Wichtigkeit. Du beschäftigst Dich mit der Tourenplanung und optimierst unsere logistischen Prozesse.

Bei uns findest Du den richtigen Platz für Dich!



Holz ist ein Naturprodukt und arbeitet, wenn es Temperatur- und Feuchtigkeitsschwankungen ausgesetzt ist. Rissbildungen, Harzaustritte und Verdrehungen können nicht verhindert werden. Massivholz quillt oder schwindet je nach Luftfeuchtigkeit, d.h. unsere Maßangaben sind Zirkamaße und können gering abweichen. Beanstandungen können nur bei unveränderter Ware (unverbaut, unbearbeitet) mit Kassenbon berücksichtigt werden.

Durch Witterungseinflüsse wie Sonne, Regen, usw. wird jedes Holz silbergrau.

Diese Eigenschaften sind ein Zeichen für „echtes Holz“ und bedeuten keinen Qualitätsverlust und sind kein Reklamationsgrund. Die Angebote sind freibleibend, vorbehaltlich Irrtümer und Druckfehler.

Alle Preise sind Abholpreise inkl. Mehrwertsteuer.

Die Preise gelten solange der Vorrat reicht.

Mit dem Erscheinen dieser Preisliste, verlieren alle vorhergehenden ihre Gültigkeit. (Stand 1. März 2023)

Preisaktualisierungen auf unserer Internetseite.



Die Gartenwelt Riegelsberger ist ein dynamisches, familiengeführtes Unternehmen mit über hundertjähriger Kompetenz.

Unsere Artikel rund um den Garten werden stationär in Hexenagger sowie online in Deutschland und Europa vertrieben.

Kaufmann/-frau im E-Commerce (m/w/d)

Mit Internet und Social Media kennst Du Dich aus? Auch im Umgang mit Zahlen bist Du in Deinem Element, Du kannst Dich für online Vertriebsstrategien begeistern und bist nicht nur kommunikativ, sondern auch neuen Dingen gegenüber aufgeschlossen? Dann ist diese Ausbildung genau das Richtige für Dich. Denn wir machen Dich zum Spezialisten für die vielseitige Welt des Online-Vertriebs.

Ausfahrer (m/w/d), Montagehelfer (m/w/d) (auf 450 € Basis)

Wir suchen flexibel einsetzbaren Mitarbeiter/-in (MO-SA) zur Waren- auslieferung.

PKW- Führerschein und Anhängerschein sind erforderlich.

Für unser Montageteam suchen wir Verstärkung.

Montage von Gartenhäusern, Carports, Kinderspielanlagen, Terrassen usw.

Ferienmitarbeiter (m/w/d)

In den jeweiligen Schulferien nehmen wir Schüler und Studenten für Hilfsarbeiten.

Praktikant (m/w/d)

Gerne können Schüler und Studenten Ihre Praktika bei uns ableisten. Ab 1 Tag möglich.

Besuchen Sie unsere Internet-Seite!

www.holzmarkt-riegelsberger.de

Ständig aktualisierte Preise für unseren Hauptkatalog

Sonderangebote – Restposten - Ausstellungsstücke

Anfahrtsskizze

Sonderöffnungszeiten mit Schausonntagen

Katalog Neuheiten:

Produkte, die nach Redaktionsschluß eingestellt wurden.

Verlegeanweisungen usw.

Öffnungszeiten:

Montag - Freitag: 7.00 - 17.00 Uhr

Samstag mit Terminvereinbarung

(ausführliche Beratungen bitte mit Terminvereinbarung)

